

Bien Air⁺
Dental

Bien Air
SWISS MADE



CATALOGUE

Japanese version 2011-2012



健康な歯で 人生を楽しみましょう

私たちに訪れる全ての瞬間を全て記憶に深く留めておくことは容易なことではありません。私たちはその限られた忘れられない大切な瞬間に向かって共に歩いていくのかもしれない。毎日は順調なことばかりではありません。時には笑いを忘れ、心配事に心を痛め、仕事に悩み、悪天候に憂鬱な気分になったり…

日々を健康に過ごすため、歯の健康は生活の質を確保するための基礎となる重要な要素です。かかりつけの歯科医は、その技術とプロ意識で私たちを悩みから開放する術を心得ています。私たちの人生の喜びと、再び微笑みを取り戻す日は優れた歯科医にかかっています。



その全ては患者様の 期待と信頼に応えるために

専門知識、治療技術、能力について、私は患者様から厚い信頼を寄せられています。それは私に誇りと感謝の念を抱かせ、患者様を勇気づけるべく仕事にあたらせてくれる原動力となっています。それゆえに、私は患者様の期待に応えられるよう最善をつくして治療にあたらなければなりません。そのためにも使用するインスツルメントは大変重要です。私のインスツルメントは、そんな私の高度な要求に応えてくれる頼もしい最良のパートナーとなっています。







テクノロジーと インスピレーション

ビエン・エアは50年にわたり歯科業界の発展に寄与すべく努力してまいりました。

術者の作業を効率化し、患者の快適さを向上させる最良のインスツルメントを製造すること。それが1959年の創業以来、ビエン・エアが任じている使命です。

人間工学、精度および信頼性が、新製品を開発する際の核となります。プロから寄せられる声に日々、注意深く耳を傾け、ビエン・エアは常に目標のハードルを上げながら、革新技術の多様化に取り組んでいます。スイスメイドの製品の伝統に内在する卓越した技術力は、世界中に知られている「ウォッチヴァレイ」に起源を発しています。

お客様に最も先進的で、最も信頼性の高いインスツルメントをお届けするため、ビエン・エアは新しい製品を開発し続けていくことをお約束します。それはお客様の日々の作業を効率化し、患者の快適さを向上させるということに他なりません。





卓越した技術の数々



クオリティ LED

ビエン・エアはLEDライトという、新しい照明システムのソリューションを実現するにあたって、信頼性の高い部品と、高い信頼性を保証するための技術を独自のスタイルで融合しました。

これにより、ビエン・エアのLEDライトを搭載したインスツルメントは理想的な作業の快適性を実現しました。その照度は0~38,000ルクスの範囲で調整が可能で、自然な白色光により治療領域の視認性を飛躍的に高めます。

4500 Kの色温度は、口腔内をより自然な明るさで照らし、快適で理想的な作業を行うことができます。滅菌ができるインスツルメントに搭載したLEDは、ライト自体をカプセルで覆い、防水仕様の光学部品に組み込むことにより、数百サイクルに及ぶオートクレーブ滅菌が可能となりました*。

* 滅菌可能なインスツルメントおよびマイクロモータのみ



ブラックライン

軽量、上質、頑丈：真空状態で成型されるカーボンファイバー製のブラックラインのハンドルは、独自の新しい技術によってのみ製造が可能となります。カーボンファイバーはチタンより3倍軽量 (1.8 gr/cm³) で、10,000サイクルの磨耗テストでも擦り傷を作ることがありません。多孔質金属ではないブラックラインのハンドルは、清潔さ、握りやすさ、力学的な安定性を保証し、繰り返しの滅菌に対しても耐久性を持っています。より快適な作業を実現するブラックライン シリーズのインスツルメントは、その新品同様の外観を長く保ちます。

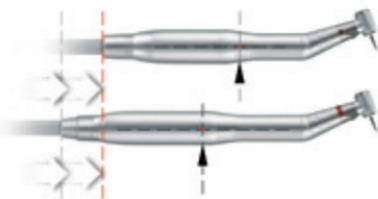

マイクロシリーズ

ビエン・エアのマイクロシリーズは、新型のコンパクトなコントラアングルおよびハンドピースと、新型LEDライト付マイクロモータを組み合わせた新しいシリーズです。自社比、30%ショートサイズで23%軽量になったマイクロシリーズは、握りやすさ、絶妙なバランス、より精度の高い操作性を実現し、日常の作業による疲労を軽減します。小型、軽量化されていますが、これらのインスツルメントは従来のシリーズの先進テクノロジーをそのまま受け継いでいます。ビエン・エア-マイクロシリーズをぜひお試しください。



ACCU-チャック

患者に対するの施術には、余分な作用を引き起こさない術者の正確な動作が要求されます。一方、インスツルメントには可能な限りの精度が求められています。ビエン・エア製回転式インスツルメントのチャックおよび駆動のテクノロジーは信頼性を高め、ノイズを軽減させるためのマイクロ単位の部品の加工、研削、表面処理といった独自の製造工程が、スイスメイドであることの品質を保っています。その結果、インスツルメントは回転軸からの偏心や振動の少ない、最適なバランスを保つ製品として仕上がります。その精度と信頼性にはきっとご満足いただけるでしょう。





スマート ロジック

ピエン・エアのスマート ロジック テクノロジーにより、かつてなかったほど精度の高いマイクロモータの制御が行えます。先進的な電子コントロールユニットは、高速または低速時ともに、マイクロモータのトルクと回転速度を完璧にコントロールします。信頼性をさらに保証するスマート ロジック テクノロジーは、センサーの内蔵されていないマイクロモータの回転も制御します。スマート ロジックはスイスのエンジニアリングの結晶です。



デュアルック ライト

デュアルックはピエン・エア独自の技術です。丈夫な2つのガラスファイバー製ロッドは、まぶし過ぎない理想的な照明を実現します。位置をずらした2つの光源により、対象物を最適に照らします。また、治療領域とバーの前に影ができません。デュアルックは最良のライトシステムです。





ACCU-スプレー

ビエン・エアのエンジニアの研究は、エア/水分離型の6つのノズルによる冷却の優秀性を明らかに証明しました。ACCU-スプレー システムにより、エアは水をバーとの接触部の一点に正確に注水します。

そのように正確に噴霧された水がバーと治療部位を最適に冷却します。この注水は治療領域についての完璧な視認性も保証します。分離された水とエアの排出口はまた、パイプの詰まりという問題も予防します。



クール タッチ

ビエン・エアのインスツルメントのプッシュボタンには自動冷却の安全システムを備えています。このプッシュボタンの採用でインスツルメントのヘッド部で患者がやけどを負う危険が回避されます。プッシュボタンとバーのチャックの間にはタングステン製の小さなボールが取付けられていて、このボールが回転中のプッシュボタンとバーが接触したときの熱を制限します。我々が「クールタッチ」と呼んでいる技術は、快適な施術と患者の安全のための独自の革新技術です。

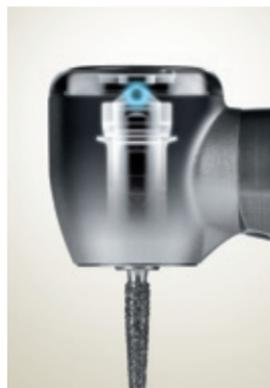

伝統に裏づけされた卓越した技術と 革新の結晶

人間工学に基づく先端のテクノロジー：

ビエン・エア製タービンはすべてにおいてバランスのよさが特徴です。LEDライト付で、カーボンファイバー製のシャックを持つブラックラインタービンがラインナップに加わり、シリーズはより一層充実したものとなりました。

ブラックライン シリーズの製造にともない、ビエン・エアは革新と長年つちかってきた高度なテクノロジーの伝統をさらに進化させます。

ビエン・エアが歴史に残る信頼性の高い初のタービンを開発したのは、1959年のことです。このタービンには初のプッシュボタン式着脱、エアベアリング、初の回転式クイックカップリングなど、さまざまな革命的な新技術が盛り込まれました。

これらの革新技術が当社のタービンを独自の存在とすることに寄与しています。ビエン・エア製タービンが長年にわたり、皆様からのご支持をいただいている理由のひとつです。

エアタービン ハンドピース

認証番号：221AFBZX00097000
特定保守管理医療機器



ボーラ タービン



驚くほど軽量で上質、同時に気品があり、高性能で頑丈なインスツルメントを想像してみてください。航空機やヨット、スポーツ競技といった分野での高い要求にも応える最新テクノロジーに着想を得たブラックライン ボーラ シリーズのモデルは、カーボンファイバー製のシャンクを備えています。

信じられないほどハイパワーで、頑丈かつ信頼性の高いボーラ タービンは、ピエン・エアのテクノロジーの結晶です。このタービンはシールドヘッド、エア逆止弁とACCU-スプレー・エア/水分離型 3点注水により、常に清潔な状態に保たれています。またこのタービンには過熱を防止するクール タッチ プッシュボタンが装備されています。これらにより患者の安全性と快適さはさらに向上しました。

ボーラタービンはカーボンファイバー製のシャンクを持つブラックラインと従来のメタルバージョンがあり、さらにはLEDデュアルルクライト付またはライトなしが選択できます。



ブラックライン

軽量、快適、高い耐久性を実現：真空状態で成型されるカーボンファイバー製のブラックラインのシャンクは、全く新しい発想のもと開発されました。



クオリティLED

ビエン・エアはLEDライトにより新しい基準を打ち立てます。0から38,000ルクスの範囲で調整可能な照度、自然な白色光、従来の電球より10倍長寿命、過熱なし、滅菌可能。



デュアルック

頑丈な2つのガラスファイバー製ロッドは、まぶし過ぎない理想的な照明を実現し、対象物の輪郭が微妙なところまで把握できます。デュアルックは最適に治療箇所を照らすライトです。



ACCU-スプレー

エア/水分離型の6つのノズルによる冷却。正確に噴霧された水がパーと治療部位を効率よく冷却し、さらに良好な視認性も確保します。



セラミック レヴォリューション

従来製品に比べより長寿命で高精度。ノイズと振動を低減。ビエン・エアのセラミック製高級ボールベアリングはきわめて高い性能を実現する新基軸です。



ACCU-チャック

精度の高い回転式インスツルメントのチャックおよび駆動の独自のテクノロジーを採用。回転軸の偏心や振動が少なく、バランスの良さが特徴です。



クール タッチ

自動冷却の安全システムが備えられたプッシュボタン。これでインスツルメントのヘッド部で患者がやけどを負う危険が回避されます。快適な施術と患者の安全のための独自の革新技術です。



シールド ヘッド

逆弁とテフロン製シールの組み合わせにより、インスツルメント内部に口腔内の汚物や異物が吸引されるのを防ぎます。清潔さと信頼性が向上します。



ソフト プッシュ

ビエン・エア独自のプレート式着脱プッシュボタン。軽く押すだけで操作可能。素早く快適にパーが交換できます。この方式が確実な取付けと精度を保証します。

照度の調節が可能な  ライト付ボーラ タービン



ボーラ L ブラックライン 

320,000 rpm、2.7 bar、3 点注水、プッシュボタン式着脱、
給水ラインの逆止弁、カーボンファイバー製シャンク、
ユニフィックスカップリング対応の回転式クイックカップリング
Ref. 1600637-001



**ボーラ L ブラックライン セット  +
ユニフィックス 4 穴カップリング**

320,000 rpm、2.7 bar、3 点注水、プッシュボタン式着脱、
給水ラインの逆止弁、カーボンファイバー製シャンク、
回転式クイックカップリング、ユニフィックス電源付 4 穴カップリング
(エア排出口に逆止弁付)

Ref. 1700303-001



ボーラ L メタルライン 

320,000 rpm、2.7 bar、3 点注水、プッシュボタン式着脱、
給水ラインの逆止弁、ユニフィックスカップリング対応の
回転式クイックカップリング

Ref. 1600638-001



**ボーラ L メタルライン セット  +
ユニフィックス 4 穴カップリング**

320,000 rpm、2.7 bar、3 点注水、プッシュボタン式着脱、
給水ラインの逆止弁、回転式クイックカップリング、
ユニフィックス電源付 4 穴カップリング (エア排出口に逆止弁付)

Ref. 1700305-001



カップリングは滅菌不可

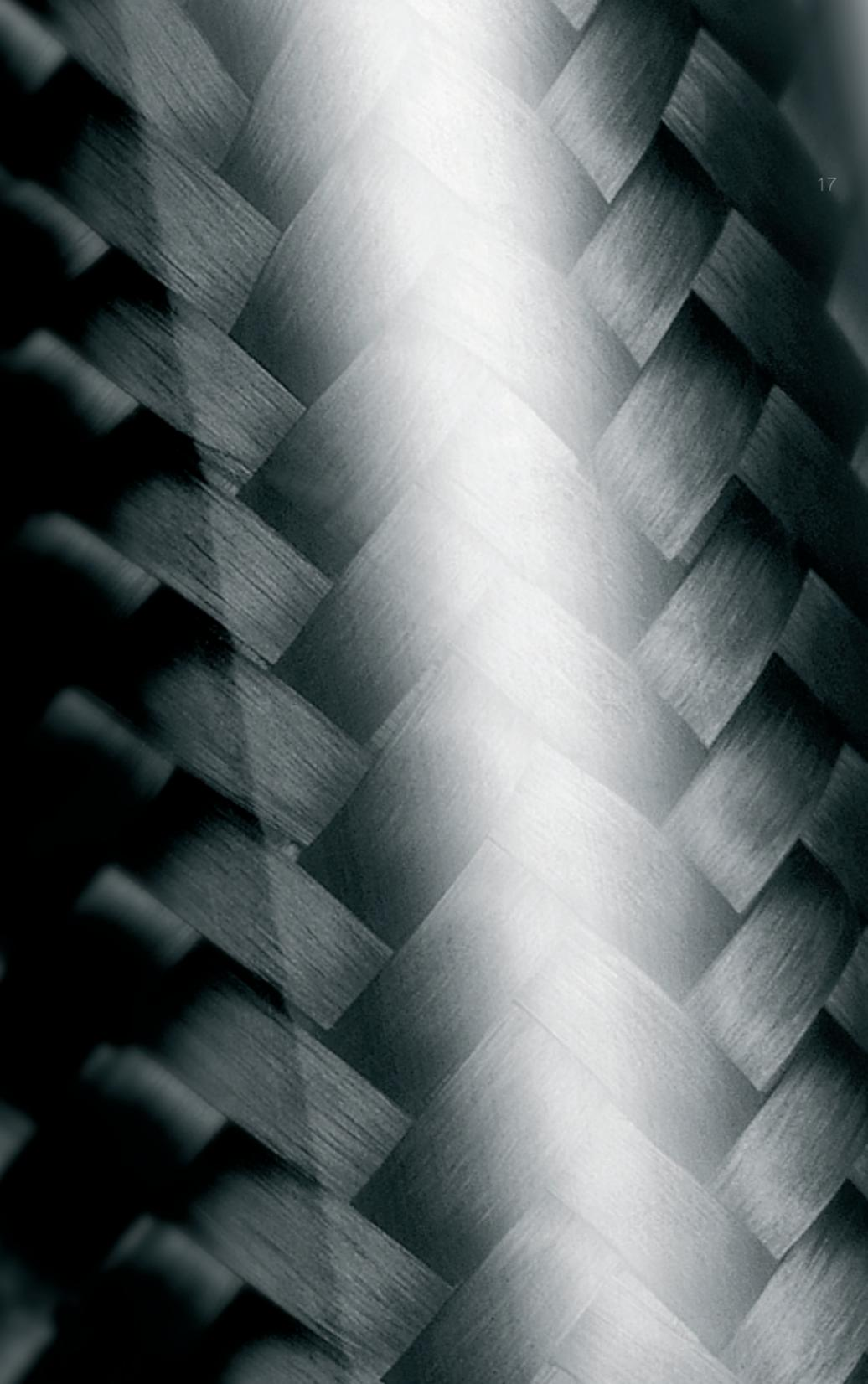

ライト付ボーラタービン



ボーラ L

320,000 rpm、2.7 bar、3 点注水、プッシュボタン式着脱、
給水ラインの逆止弁、ユニフィックスカップリング対応の
回転式クイックカップリング

Ref. 1600382-001



ボーラ L セット + ユニフィックス 4 穴カップリング

320,000 rpm、2.7 bar、3 点注水、プッシュボタン式着脱、
給水ラインの逆止弁、回転式クイックカップリング、
ユニフィックス電源付 4 穴カップリング (エア排出口に逆止弁付)

Ref. 1700189-001

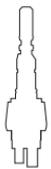

ボーラ LK

320,000 rpm、3 bar、3 点注水、プッシュボタン式着脱、
MULTIflex® Kavo® カップリング対応の回転式クイックカップリング、
カップリングなし

Ref. 1600155-001





ボーラ

320,000 rpm、2.7 bar、3 点注水、プッシュボタン式着脱、
給水ラインの逆止弁、ユニフィックスカップリング対応の
回転式クイックカップリング

Ref. 1600381-001



ボーラ セット + ユニフィックス 2-3 穴カップリング

320,000 rpm、2.7 bar、3 点注水、プッシュボタン式着脱、
給水ラインの逆止弁、回転式クイックカップリング、
ユニフィックス 2-3 穴カップリング付

Ref. 1700187-001



ボーラ セット + ユニフィックス 4 穴カップリング

320,000 rpm、2.7 bar、3 点注水、プッシュボタン式着脱、
給水ラインの逆止弁、回転式クイックカップリング、
ユニフィックス 4 穴カップリング付

Ref. 1700188-001



プレステージ タービン

このモデルはボーラ タービンと合わせて使うことにより様々なケースの治療に対応できます。プレステージ タービンはヘッドが小型化されていることにより、緻密さが要求される作業にむいています。プレステージは操作性に優れ、軽量で操作性の高さを特徴としています。プレステージとボーラは、互いに補完し合う理想的な組み合わせです。

プレステージ タービンはノイズが抑えられ、シールドヘッド、エア逆止弁とACCU-スプレー・エア/水分離型 3 点注水により、常に清潔な状態に保たれています。またこのタービンには過熱を防止するクール タッチ プッシュボタンが装備されています。これらにより患者の安全性と快適さはさらに向上しました。

プレステージ タービンはカーボンファイバー製のシャンクを持つブラックラインと従来のメタルバージョンがあり、さらにはLEDデュアルルクライト付またはライトなしが選択できます。





ブラックライン

軽量、快適、高い耐久性を実現：真空状態で成型されるカーボンファイバー製のブラックラインのシャンクは、全く新しい発想のもと開発されました。



クオリティLED

ビエン・エアはLEDライトにより新しい基準を打ち立てます。0から38,000ルクスの範囲で調整可能な照度、自然な白色光、従来の電球より10倍長寿命、過熱なし、滅菌可能。



デュアルロック

頑丈な2つのガラスファイバー製ロッドは、まぶし過ぎない理想的な照明を実現し、対象物の輪郭が微妙なところまで把握できます。デュアルロックは最適に治療箇所を照らすライトです。



ACCU-スプレー

エア/水分離型の6つのノズルによる冷却。正確に噴霧された水がバーと治療部位を効率よく冷却し、さらに良好な視認性も確保します。



セラミック レヴォリューション

従来製品に比べより長寿命で高精度。ノイズと振動を低減。ビエン・エアのセラミック製高級ボールベアリングはきわめて高い性能を実現する新基軸です。



ACCU-チャック

精度の高い回転式インスツルメントのチャックおよび駆動の独自のテクノロジーを採用。回転軸の偏心や振動が少なく、バランスの良さが特徴です。



クール タッチ

自動冷却の安全システムが備えられたプッシュボタン。これでインスツルメントのヘッド部で患者がやけどを負う危険が回避されます。快適な施術と患者の安全のための独自の革新技術です。



ソフト プッシュ

ビエン・エア独自のプレート式着脱プッシュボタン。軽く押すだけで操作可能。素早く快適にバーが交換できます。この方式が確実な取付けと精度を保証します。

照度の調節が可能な  ライト付プレステージ タービン



プレステージ L ブラックライン 

315,000 rpm、3.2 bar、3 点注水、プッシュボタン式着脱、
給水ラインの逆止弁、カーボンファイバー製シャンク、
ユニフィックスカップリング対応の回転式クイックカップリング
Ref. 1600640-001



**プレステージ L ブラックライン セット  +
ユニフィックス 4 穴カップリング**

315,000 rpm、3.2 bar、3 点注水、プッシュボタン式着脱、
給水ラインの逆止弁、カーボンファイバー製シャンク、
回転式クイックカップリング、ユニフィックス電源付 4 穴カップリング
(エア排出口に逆止弁付)

Ref. 1700304-001



プレステージ L メタルライン 

315,000 rpm、3.2 bar、3 点注水、プッシュボタン式着脱、
給水ラインの逆止弁、ユニフィックスカップリング対応の
回転式クイックカップリング

Ref. 1600641-001



**プレステージ L メタルライン セット  +
ユニフィックス 4 穴カップリング**

315,000 rpm、3.2 bar、3 点注水、プッシュボタン式着脱、
給水ラインの逆止弁、回転式クイックカップリング、
ユニフィックス電源付 4 穴カップリング(エア排出口に逆止弁付)

Ref. 1700306-001



カップリングは滅菌不可



ライト付プレステージ タービン



プレステージ L

335,000 rpm、3.2 bar、3 点注水、プッシュボタン式着脱、
給水ラインの逆止弁、ユニフィックスカップリング対応の
回転式クイックカップリング

Ref. 1600380-001



プレステージ L セット + ユニフィックス 4 穴カップリング

335,000 rpm、3.2 bar、3 点注水、プッシュボタン式着脱、
給水ラインの逆止弁、回転式クイックカップリング、
ユニフィックス電源付 4 穴カップリング (エア排出口に逆止弁付)

Ref. 1700184-001





プレステージ

315,000 rpm、3.2 bar、3 点注水、プッシュボタン式着脱、
給水ラインの逆止弁、ユニフィックスカップリング対応の
回転式クイックカップリング

Ref. 1600379-001



プレステージ セット + ユニフィックス 2-3 穴カップリング

315,000 rpm、3.2 bar、3 点注水、プッシュボタン式着脱、
給水ラインの逆止弁、回転式クイックカップリング、
ユニフィックス 2-3 穴カップリング付

Ref. 1700185-001



プレステージ セット + ユニフィックス 4 穴カップリング

315,000 rpm、3.2 bar、3 点注水、プッシュボタン式着脱、
給水ラインの逆止弁、回転式クイックカップリング、
ユニフィックス 4 穴カップリング付

Ref. 1700186-001



ボーラリーナおよびプレスティリーナ タービン

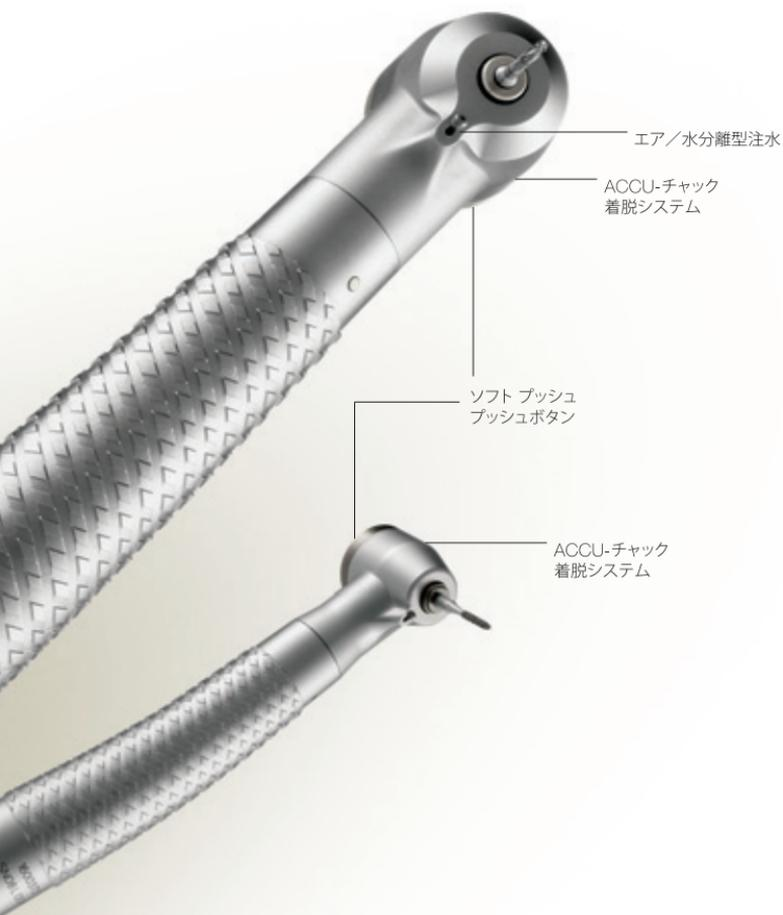

優れたコストパフォーマンスを発揮する経済的なタービン。
パワーと精巧さについてはそれぞれの姉妹モデルと同様ですが、これらのタービンはエア/水分離型 1 点注水、ライトなしといった簡略化された設計になっています。これらのモデルの接続にはビエン・エア製ユニフィックス クイックカップリングを使用します。



ACCU-チャック

精度の高い回転式インスツルメントのチャックおよび駆動の独自のテクノロジーを採用。回転軸の偏心や振動が少なく、バランスの良さが特徴です。



ソフト プッシュ

ビエン・エア独自のプレート式着脱プッシュボタン。軽く押すだけで操作可能。素早く快適にバーが交換できます。この方式が確実な取付けと精度を保証します。



フリー ムーブ

動かしやすさと作業の快適さは同義です。モータ/タービン- ビエン・エア製ホースを繋ぐしなやかで軽量の回転式クイックカップリングにより、日常的な作業が快適に行えます。



スイスメイド

洗練された技術と最良の素材のみが優れた製品の実現を可能とします。ビエン・エアの製品に関するすべての活動は、名高いスイスの「ウォッチヴァレイ」の中心で行われています。製造後、製品についてはすべて個別に厳格な検査が行われます。

ライトなしボーラリーナ タービン

求めやすい価格が実現された高品質、長寿命のモデル。ボーラリーナはボーラ タービンを簡略化した 1 点注水、ライトなしのモデルです。姉妹モデルと同様に、ハイパワーと頑丈さが特筆すべき点になっています。インストルメントの交換は、ユニフィックス クイックカップリングにより簡単に行えます。



ボーラリーナ

310,000 rpm、2.7 bar、1 点注水、
プッシュボタン式着脱、ユニフィックスカップリング対応の
回転式クイックカップリング

Ref. 1600373-001



ボーラリーナ セット + ユニフィックス 2-3 穴カップリング

310,000 rpm、2.7 bar、1 点注水、
プッシュボタン式着脱、回転式クイックカップリング、
ユニフィックス 2-3 穴カップリング付

Ref. 1700200-001



ボーラリーナ セット + ユニフィックス 4 穴カップリング

310,000 rpm、2.7 bar、1 点注水、
プッシュボタン式着脱、回転式クイックカップリング、
ユニフィックス 4 穴カップリング付

Ref. 1700201-001



カップリングは滅菌不可

ライトなしプレスティリーナ タービン

求めやすい価格が実現された高品質、長寿命のモデル。プレスティリーナはプレステージ タービンを簡略化した 1 点注水、ライトなしのモデルです。姉妹モデルと同様に、操作性の高さと緻密さが要求される作業に適していることが特筆すべき点になっています。インストルメントの交換は、ユニフィックス クイックカップリングにより簡単に行えます。

29

タービン



プレスティリーナ

410,000 rpm、2.5 bar、1 点注水、
プッシュボタン式着脱、ユニフィックスカップリング対応の
回転式クイックカップリング

Ref. 1600372-001



プレスティリーナ セット + ユニフィックス 2-3 穴カップリング

410,000 rpm、2.5 bar、1 点注水、
プッシュボタン式着脱、回転式クイックカップリング、
ユニフィックス 2-3 穴カップリング付

Ref. 1700198-001



プレスティリーナ セット + ユニフィックス 4 穴カップリング

410,000 rpm、2.5 bar、1 点注水、
プッシュボタン式着脱、回転式クイックカップリング、
ユニフィックス 4 穴カップリング付

Ref. 1700199-001



エオリア B タービン



ハイパワー、軽量、高い操作性。エオリア B タービンにはピエン・エアのタービンの分野における長年の経験が活かされています。エオリア Bは価格を抑えながらも、スイスメイドならではの高品質を実現しています。このタービンは使いやすいプッシュボタンと注水ライン逆止弁を備えています。インストルメントの交換は、金属製バイオネットコネクタにより簡単に行えます。



ACCU-チャック

精度の高い回転式インスツルメントのチャックおよび駆動の独自のテクノロジーを採用。回転軸の偏心や振動が少なく、バランスの良さが特徴です。



ソフト プッシュ

ビエン・エア独自のプレート式着脱プッシュボタン。軽く押すだけで操作可能。素早く快適にバーが交換できます。この方式が確実な取付けと精度を保証します。



スイスメイド

洗練された技術と最良の素材のみが優れた製品の実現を可能とします。ビエン・エアの製品に関するすべての活動は、名高いスイスの「ウォッチヴァレイ」の中心で行われています。製造後、製品についてはすべて個別に厳格な検査が行われます。

ライトなしエオリア B タービン



エオリア B

315,000 rpm、2.5 bar、1 点注水、
プッシュボタン式着脱、
2-3 または 4 穴バイオネットコネクタ対応
Ref. 1600465-001



エオリア B セット + 2-3 穴バイオネットコネクタ

315,000 rpm、2.5 bar、1 点注水、
プッシュボタン式着脱、
2-3 穴バイオネットコネクタ
Ref. 1700225-001



エオリア B セット + 4 穴バイオネットコネクタ

315,000 rpm、2.5 bar、1 点注水、
プッシュボタン式着脱、給水ラインの逆止弁、
4 穴バイオネットコネクタ
Ref. 1700226-001





ブラックパール エコ タービン



ブラックパール エコは求めやすい価格が特徴です。
このタービンはエア/水分離型 1 点注水で、3 または 4 穴ホースに直接、接
続できます。中型のヘッドにより、これひとつで幅色い用途をカバーします。
ブラックパール エコは受注製造モデルです。



ACCU-チャック

精度の高い回転式インスツルメントのチャックおよび駆動の独自のテクノロジーを採用。回転軸の偏心や振動が少なく、バランスの良さが特徴です。



ソフト プッシュ

ビエン・エア独自のプレート式着脱プッシュボタン。軽く押すだけで操作可能。素早く快適にバーが交換できます。この方式が確実な取付けと精度を保証します。



スイスメイド

洗練された技術と最良の素材のみが優れた製品の実現を可能とします。ビエン・エアの製品に関するすべての活動は、名高いスイスの「ウォッチヴァレイ」の中心で行われています。製造後、製品についてはすべて個別に厳格な検査が行われます。



ライトなしブラックパール エコ 直接接続

ブラックパール エコ 2-3 穴

310,000 rpm、2.5 bar、1 点注水、プッシュボタン式着脱
2-3 穴直接接続

Ref. 1600039-001



ブラックパール エコ 4 穴

310,000 rpm、2.5 bar、1 点注水、プッシュボタン式着脱
4 穴直接接続

Ref. 1600040-001



丈夫で高い精度と優れた操作性を実現

ビエン・エアのコントラアングルとハンドピースは、優秀なスイスのマイクロ技術を応用しています。「ウォッチヴァレイ」の中心地で設計、製造が行われるインスツルメントは、そのひとつひとつが高精度、頑丈さ、静粛性を兼ね備えながらも、金銀細工のように繊細な作りが特徴です。ビエン・エアでは、根管治療からインプラント、一般歯科治療、歯科口腔外科手術までの分野で必要とされるインスツルメントを取り揃えています。

ビエン・エアは従来のハンドピースとマイクロモータに比べ、小型で軽量の「マイクロシリーズ」をラインアップに加えました。

操作性に優れたビエン・エアのコントラアングルハンドピースとマイクロモータは皆様のあらゆるご要望に応え続けていきます。

ハンドピース (コントラアングルハンドピース およびストレートハンドピース)

認証番号：221AFBZX00001000
特定保守管理医療機器



コントラアングル

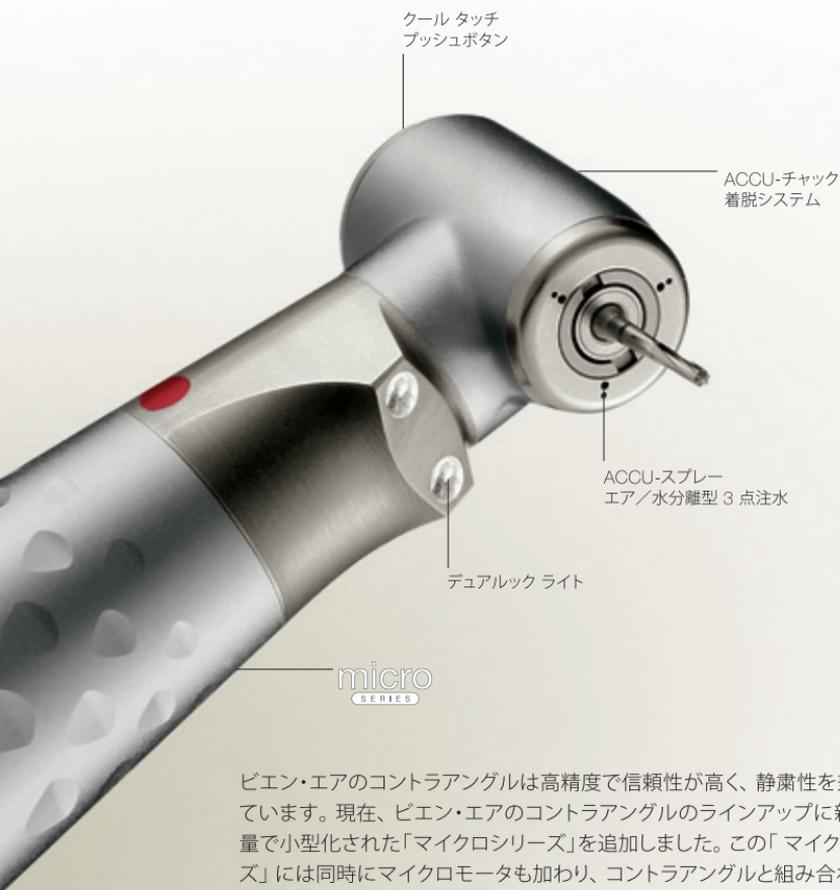

ビエン・エアのコントラアングルは高精度で信頼性が高く、静粛性を兼ね備えています。現在、ビエン・エアのコントラアングルのラインアップに新たに軽量で小型化された「マイクロシリーズ」を追加しました。この「マイクロシリーズ」には同時にマイクロモータも加わり、コントラアングルと組み合わせて使用することにより、より直感的で快適な操作性の向上を図っています。きっと手放せないコントラアングルになることでしょう。

長きにわたり卓越した伝統を受け継ぐビエン・エアのコントラアングルは、バーの着脱が容易なソフトプッシュボタン、2つのガラスロッドのデュアルックライト、最適な冷却効果を上げるエア/水分離型 3 点注水のACCU-スプレー、およびACCU-チャックを採用しています。また、ビエン・エアのコントラアングルの最新技術は、精度の高いボールベアリングに軸とギアが一体化の構造となっている点です。これにより余分な振動のない動力の伝達が可能となり、エネルギーの損失が抑えられます。ビエン・エア独自のこの軸/ギア装置の新しいシステムは、静粛性と同時に良好な操作性を実現しました。術者にも患者にもストレスの少ない製品です。



マイクロシリーズ

ビエン・エアのマイクロシリーズは、新型のコンパクトなコントラアングルとハンドピースと、新型LEDライト付マイクロモータを組み合わせた新しいシリーズです。より小型、軽量化されたマイクロシリーズの組み合わせは、高い操作性と絶妙なバランスを実現します。



デュアルック

頑丈な2つのガラスファイバー製ロッドは、まぶし過ぎない理想的な照明を実現し、対象物の輪郭が微妙なところまで把握できます。デュアルックは最適に治療箇所を照らすライトです。



ACCU-スプレー

エア/水分離型の6つのノズルによる冷却。正確に噴霧された水がバーと治療部位を効率よく冷却し、さらに良好な視認性も確保します。



ACCU-チャック

精度の高い回転式インスツルメントのチャックおよび駆動の独自のテクノロジーを採用。回転軸の偏心や振動が少なく、バランスの良さが特徴です。



クール タッチ

自動冷却の安全システムが備えられたプッシュボタン。これでインスツルメントのヘッド部で患者がやけどを負う危険が回避されます。快適な施術と患者の安全のための独自の革新技術です。



理想的な形状

どのような困難な部位にも到達可能。ビエン・エアのコントラアングルは最良の操作性、視認性、治療領域への到達可能性を実現できるように設計されています。



スイスメイド

洗練された技術と最良の素材のみが優れた製品の実現を可能とします。ビエン・エアの製品に関するすべての活動は、名高いスイスの「ウォッチヴァレイ」の中心で行われています。製造後、製品についてはすべて個別に厳格な検査が行われます。

小型化されたサイズの マイクロシリーズ



micro
SERIES
LED
READY

自社比、30%ショートサイズで23%軽量になったマイクロシリーズはバランスがよく、パワーもあり、容易に操作できるのが特徴です。マイクロシリーズのコントラアングルハンドピースとLEDライト付マイクロモータの組み合わせは、術者にも患者にもストレスの少ない製品です。

マイクロシリーズのMX2ブラシレスマイクロモータとハンドピースの組み合わせはコンパクトになった分、従来のタービンよりもスペースを必要としません。可能な限りサイズを縮小しただけではなく、ハンドピースとマイクロモータの組み合わせのバランスにもこだわりました。その結果、軽いだけでなく、良好な操作性をも実現しました。

軽量かつバランスの良さは、インストゥルメントを保持する力も少なく済み、より精度の高い治療が可能となり、日々の作業による疲労が軽減されます。



マイクロシリーズのインストゥルメントは、ピエン・エア製 MX2 LED、MC2 LED、MC3 LED、MX ショートノーズおよびシロプロ MX-LED マイクロモータと組み合わせて使用することができます。



CA 1:5 コントラアングル

micro
SERIES



CA 1:5 L マイクロシリーズ

倍速 1:5、光学ガラスロッドのライト、
プッシュボタン(自動冷却システム付) 式着脱、
バーの径 1.6 mm、逆止弁、
マイクロシリーズ マイクロモータと互換性あり

Ref. 1600690-001



CA 1:5 L

倍速 1:5、光学ガラスロッドのライト、
プッシュボタン(自動冷却システム付) 式着脱、
バーの径 1.6 mm、逆止弁

Ref. 1600386-001



CA 1:5

倍速 1:5、ライトなし、
プッシュボタン(自動冷却システム付) 式着脱、
バーの径 1.6 mm、逆止弁

Ref. 1600325-001



micro
SERIES



CA 1:1 L マイクロシリーズ

等速 1:1、光学ガラスロッドのライト、
プッシュボタン式着脱、
バーの径 2.35 mm、逆止弁、
マイクロシリーズ マイクロモーターと互換性あり

Ref. 1600691-001



CA 1:1 L

等速 1:1、光学ガラスロッドのライト、
プッシュボタン式着脱、
バーの径 2.35 mm、逆止弁

Ref. 1600384-001



CA 1:1

等速 1:1、ライトなし、
プッシュボタン式着脱、
バーの径 2.35 mm、逆止弁

Ref. 1600424-001



CA 10:1 コントラアングル



CA 10:1 L

減速 10:1、光学ガラスロッドのライト、
プッシュボタン式着脱、
バーの径 2.35 mm

Ref. 1600385-001



CA 10:1

減速 10:1、ライトなし、
プッシュボタン式着脱、
バーの径 2.35 mm

Ref. 1600425-001



等速 1:1、内部注水式インストルメント セット

micro
SERIES



CA 1:1 L + PM 1:1 マイクロシリーズ セット

内容：

CA 1:1 L マイクロシリーズ ライト付

Ref. 1600691-001

PM 1:1 マイクロシリーズ ライトなし

Ref. 1600693-001

Ref. 1700384-001



CA 1:1 L + PM 1:1 セット

内容：

CA 1:1 L ライト付

Ref.1600384-001

PM 1:1 ライトなし

Ref.1600383-001

Ref. 1700196-001



CA 1:1 + PM 1:1 セット

内容：

CA 1:1 ライトなし

Ref. 1600424-001

PM 1:1 ライトなし

Ref. 1600383-001

Ref. 1700042-001



ストレート ハンドピース

新世代のストレート ハンドピースはビエン・エアの研究開発におけるたゆまぬ努力の成果です。

これらのハンドピースは特に並外れた精度を保ちながら、横方向に繰り返される強い応力に耐えられるように設計されています。

また長所として振動がないこと、作業音が静かなこと、信頼性の高い着脱システムを採用していることが挙げられます。

現在ではマイクロシリーズ バージョンも選択可能です。

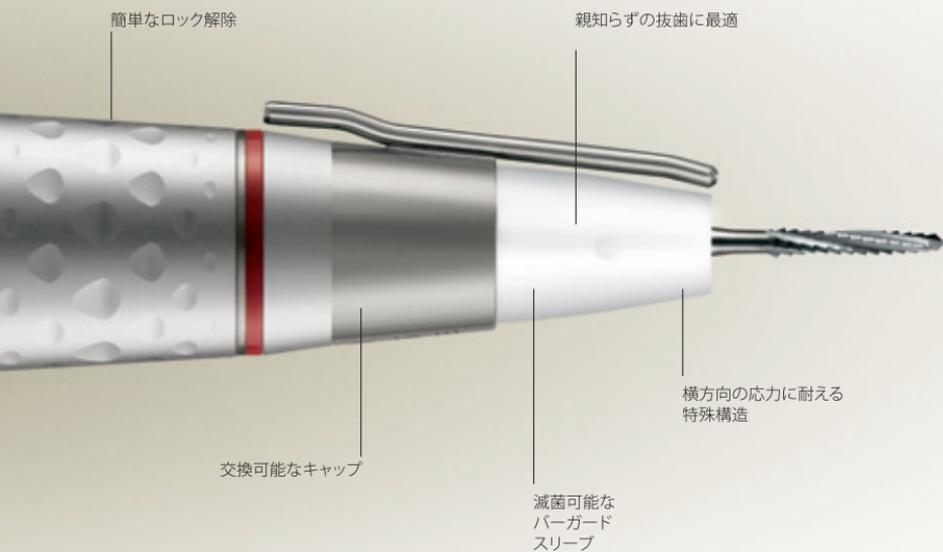



マイクロシリーズ

ビエン・エアのマイクロシリーズは、新型のコンパクトなコントラアングルとハンドピースと、新型LEDライト付マイクロモータを組み合わせた新しいシリーズです。より小型、軽量化されたマイクロシリーズの組み合わせは、高い操作性と絶妙なバランスを実現します。



フリームーブ

動かしやすさと作業の快適さは同義です。モータ/タービン- ビエン・エア製ホースを繋ぐしなやかで軽量の回転式クイックカップリングにより、日常的な作業が快適に行えます。



スイスメイド

洗練された技術と最良の素材のみが優れた製品の実現を可能とします。ビエン・エアの製品に関するすべての活動は、名高いスイスの「ウォッチヴァレイ」の中心で行われています。製造後、製品についてはすべて個別に厳格な検査が行われます。

PM 1:1 ハンドピース

micro
SERIES



PM 1:1 マイクロシリーズ

等速 1:1、ライトなし、内部注水、リング式着脱、
バーの径 2.35 mm、
マイクロシリーズ マイクロモータと互換性あり

Ref. 1600693-001



PM 1:1

等速 1:1、ライトなし、内部注水、リング式着脱、
バーの径 2.35 mm

Ref. 1600383-001



PM 1:1 外部注水

等速 1:1、ライトなし、
交換可能なキャップ(イリゲーションチューブ付/なし)、
リング式着脱、バーの径 2.35 mm

Ref. 1600052-001



PM 1:2 ハンドピース



PM 1:2 外部注水

倍速 1:2、ライトなし、
交換可能なキャップ(イリゲーションチューブ付)、
リング式着脱、バーの径 2.35 mm、
滅菌可能なバーガード スリーブ

Ref. 1600436-001





インプラント用インスツルメント

ビエン・エアのインプラント用コントラアングル 20:1 L マイクロシリーズは更なる快適さを目指し、人間工学に基づき設計されました。

このモデルは内部注水システムを採用し、従来製品とは異なり、注水チューブが施術の妨げになることはありません。ヘッド部の計算された注水口の位置により、生理食塩水はバーの回転に沿うように注水され、理想的な冷却効果をあげます。

内部のギアやロータは、塩分を含んだ溶液に対して高い耐性のあるステンレススチールで作られています。

マイクロシリーズはさらにコンパクトなヘッド、独自のデュアルックライトシステムといった特長を備え、小型、軽量で、バランスの良いハンドピースはインプラント治療において優れた操作性を発揮します。



ACCU-チャック
着脱システム

認証番号：221AFBZX00001000
特定保守管理医療機器

デュアルックライト

バー軸内にある
生理食塩水排出口

腐食に対して
高い耐性のある
ステンレススチール

micro
SERIES

インスツルメントに内蔵された
内部注水システム



マイクロシリーズ

ピエン・エアのマイクロシリーズは、新型のコンパクトなコントラアングルとハンドピースと、新型LEDライト付マイクロモータを組み合わせた新しいシリーズです。より小型、軽量化されたマイクロシリーズの組み合わせは、高い操作性と絶妙なバランスを実現します。



デュアルック

頑丈な2つのガラスファイバー製ロッドは、まぶし過ぎない理想的な照明を実現し、対象物の輪郭が微妙なところまで把握できます。デュアルックは最適に治療箇所を照らすライトです。



ACCU-チャック

精度の高い回転式インスツルメントのチャックおよび駆動の独自のテクノロジーを採用。回転軸の偏心や振動が少なく、バランスの良さが特徴です。



理想的な形状

どのような困難な部位にも到達可能。ピエン・エアのコントラアングルは最良の操作性、視認性、治療領域への到達可能性を実現できるように設計されています。



スイスメイド

洗練された技術と最良の素材のみが優れた製品の実現を可能とします。ピエン・エアの製品に関するすべての活動は、名高いスイスの「ウォッチヴァレイ」の中心で行われています。製造後、製品についてはすべて個別に厳格な検査が行われます。

インプラント用コントラングル
内部注水

micro
SERIES



CA 20:1 L マイクロシリーズ

減速 20:1、光学ガラスロッドのライト、
内部注水、プッシュボタン式着脱、
バーの径 2.35 mm
マイクロシリーズ マイクロモータと互換性あり

Ref. 1600692-001



CA 20:1 L

減速 20:1、光学ガラスロッドのライト、
内部注水、プッシュボタン式着脱、
バーの径 2.35 mm

Ref. 1600598-001



CA 20:1

減速 20:1、ライトなし、
内部注水、プッシュボタン式着脱、
バーの径 2.35 mm

Ref. 1600632-001



インプラント用コントラングル
固定式イリゲーションチューブ



CA 1122

等速 1:1、ライトなし、固定式外部イリゲーション、
プッシュボタン式着脱、バーの径 2,35 mm
サイドの固定式イリゲーションチューブ

Ref. 1600603-001



CA 30121

減速 30:1、ライトなし、固定式外部イリゲーション、
プッシュボタン式着脱、バーの径 2,35 mm
Kirschner/Meyer タイプ イリゲーションノズル 1 個付
Kirschner/Meyer タイプ イリゲーションノズル 10 個入り/
Ref. 1500028-001

Ref. 1600479-001



パワーケア 超音波スケーラー^(*)

ピエン・エアのパワーケア／超音波スケーラーは、精度の高いピエゾテクノロジーを採用し、安全に歯石の除去および歯肉縁上歯石のスケーリングを行なうことができるインスツルメントです。

パワーケアはそれぞれの治療に必要なパワーを自動的に制御、調整します。これにより施術時に最適な振動が得られ、効率よく作業が行えます。人間工学に基づき設計されたハンドルは握りやすく、高い視認性と操作性を兼ね備えています。パワーケアは基本キットとセットでの販売ですが、他にも様々なインサート(チップ)をご用意していますので、用途に応じてお選びいただくことが可能です。

ぜひパワーケアをお試しください。

(*) この製品は薬事未承認のため日本国内では販売・貸与できません。





パワーケア セット

パワーケア セットはユニットに組み込んで使用する設計です。
 (専用の基板およびホースをユニットに取付ける工事が必要です)
 パワーの変化はポテンシオメータ(別売り)で制御されます。
 パワーケアのボックスは滅菌の際にサポートとして使用します。
 インサートの着脱に使用するダイナモメータキーが付属します。
 用途に応じて様々なタイプのインサートをご用意しています。

セット内容：

パワーケア超音波スケーラー	Ref. 1600674-001
パワーケア ホース	Ref. 1600675-001
ダイナモメータキー(滅菌可能)	Ref. 1304239-001
電子コントロールユニット	Ref. 1304240-001
ポテンシオメータ用ケーブル付コネクタ	Ref. 1304417
パワーケア用ボックス(滅菌可能)	Ref. 1304241-001
インサート用サポート(滅菌可能)	Ref. 1304242-001
S1 インサート(2 個)	Ref. 1304243-001
P1 インサート(1 個)	Ref. 1304247-001
パワーケア セット一式	
Ref. 1700343-001	



パワーケア インサート



S1 スケーリング用

半環状径ユニバーサルタイプ スクレーパー

多量の歯石切除用

パワー：0-100%

Ref. 1304243-001



S6 スケーリング用(高効率)

半環状径コントラアングル形状のユニバーサルタイプ スクレーパー

多量の歯石切除用ハイパワー インサート

パワー：0-100%

Ref. 1304244-001



S7 スケーリング用(高効率)

三角径コントラアングル形状のユニバーサルタイプ スクレーパー

歯間および歯表面用ハイパワー インサート

パワー：0-100%

Ref. 1304245-001



S8 高効率歯石除去用

縁をラウンド形状にしたフラットな可動面付コントラアングル

歯肉上の多量の歯石切除用ハイパワー インサート

パワー：0-100%

Ref. 1304246-001



P1 ユニバーサルタイプ/ペリオ用

環状径ロング/ストレート エンドピース

歯根表面のプラークおよびバイオフィルム切除用

パワー：0-50%

Ref. 1304247-001



P4 ユニバーサルタイプ/ペリオ用

環状径エクストラロング/ストレート エンドピース

歯根表面のプラークおよびバイオフィルム切除用

パワー：0-50%

Ref. 1304248-001



P10 アナトミカル ペリオ用 (Anatomical perio)

エクストラロングの可動先端、環状径カーブ形状

歯根表面のプラークおよびバイオフィルム切除用

パワー：0-50%

Ref. 1304249-001



プロフィー用インストルメント

ビエン・エアのプロフィー用ハンドピースには交換可能なヘッドを使用するタイプとスクリューで取外しが可能な歯面清掃用カップを使用するタイプの2種類のラインナップがあります。

どちらも、歯科用ユニットのモータ（最高回転40,000 rpm）に接続可能で簡単に使用できます。その快適な使いやすさや長寿命は勿論のこと、滅菌に対しても高い耐久性があります。

57

コントラアングルおよびハンドピース



CAP 15:1 プロフィー

減速 15:1、ライトなし、スプレーなしコントラアングル、スクリューカップまたはクリップオン式カップ使用可能

セット内容：

CAP 15:1 プロフィー (1 個)

スクリューカップ (5 個)

クリップオン式カップ (5 個)

Ref. 1600290-001



PMP 10:1 プロフィー

減速 10:1、ライトなし、スプレーなしハンドピース、

使い捨てヘッド対応

セット内容：

PMP 10:1 プロフィー (1 個)

ストレートヘッド (2 個) およびコントラアングルヘッド (2 個)

Ref. 1600289-001



豊富なラインナップと 革新のテクノロジー

ビエン・エアはエレクトロマイクロモータの開発においての常に一步先を目指しています。ハイパワー、ハイトルク、低振動と高い信頼性においてビエン・エア製マイクロモータはひととき存在感をはなっています。今回、ビエン・エアは目標のハードルをさらに高くし、価値のある新しいシリーズとしてMX2 マイクロシリーズをラインナップに加えました。この小型されたマイクロモータは定評のある MX マイクロモータから受け継いだ性能と信頼性を備えています。スイスのマイクロ技術の真価をお確かめください。

マイクロモータ

認証番号：220AFBZX00212000
特定保守管理医療機器





MX2 マイクロモータ BRUSHLESS

照度調節が可能なLEDを備えたMX2 LEDマイクロモータはあらゆる治療において最良のパートナーになることでしょう。

新型のマイクロシリーズのハンドピースと組み合わせることにより、従来より30%小型で23%軽量を実現しました。従来のMX モータに比べ、サイズは小さくなくてもバランスのよさとハイパワーに変わりはありません。どんなに難しい治療でも速度やトルクは電子的に調整、安定化され常に適切に保たれます。また回転方向の切替なども簡単に行え、高速でも低速でも快適に作業を行うことができます。

スマートロジックテクノロジーにより、MX2モータは低速時(100 rpm)でも安定したハイパワーで回転します。

2本(等速と倍速)のコントラアングルだけで、根管治療から高速回転での修復作業まで、ほとんどの治療工程をカバーすることができます。

また、潤滑剤が不要のボールベアリングにより、治療毎にマイクロモータに注油をする必要がなくなり、より衛生的で迅速な施術が可能となります。

MX2モータは繰り返しの滅菌にも耐久性があります。





マイクロシリーズ

ビエン・エアのマイクロシリーズは、新型のコンパクトなコントラングルとハンドピースと、新型LEDライト付マイクロモータを組み合わせた新しいシリーズです。より小型、軽量化されたマイクロシリーズの組み合わせは、高い操作性と絶妙なバランスを実現します。



クオリティ LED

ビエン・エアはLEDライトにより新しい基準を打ち立てます。0から38,000ルクスの範囲で調整可能な照度、自然な白色光、従来の電球より10倍長寿命、過熱なし、滅菌可能。



ケアフリー

潤滑不要のボールベアリングにより、治療毎にマイクロモータを潤滑する必要がなくなります。潤滑剤の品質が常に最適に保たれ、より迅速な施術とメンテナンス費用の軽減が可能となります。



スマート ロジック

マイクロモータでかつてなかった最も精度の高い制御システム。先進的な電子コントロールユニットは、高速または低速時ともに、マイクロモータのトルクと回転速度、バーのポジションを完璧にコントロールします。



フリームーブ

動かしやすさと作業の快適さは同義です。モータ/タービン-ビエン・エア製ホースを繋ぐしなやかで軽量の回転式クイックカップリングにより、日常的な作業が快適に行えます。



ゴールドコネクト

ビエン・エアはインスツルメントの電気接続部分にゴールドプレートを施しています。これにより、優れた電気伝導率と錆に対する高い耐久性が実現します。

micro
SERIES



MX2 マイクロシリーズ

ブラシレス マイクロモータ、100-40,000 rpm、
最大トルク 3,5 Ncm、LED ライト付、内部注水、
プロテクションなしで滅菌可能、潤滑不要のボールベアリング、
Eスタンダードカップリング (ISO 3964 準拠) による
マイクロシリーズ インスツルメントとの接続、
400° 回転式クイックカップリングによるホースとの接続

Ref. 1600677-001



MX2 ホース
(132 ページ参照)



MX2 マイクロシリ ビエン・エア マイクロシリーズの 新しい世界へようこそ



従来のMX マイクロモータと同様にMX2 LEDマイクロモータにおいても、あらゆる歯科治療を簡素化、最適化するためにハイパワーでバランスの良い操作性を実現しました。

— ビエン・エア MX2 LED

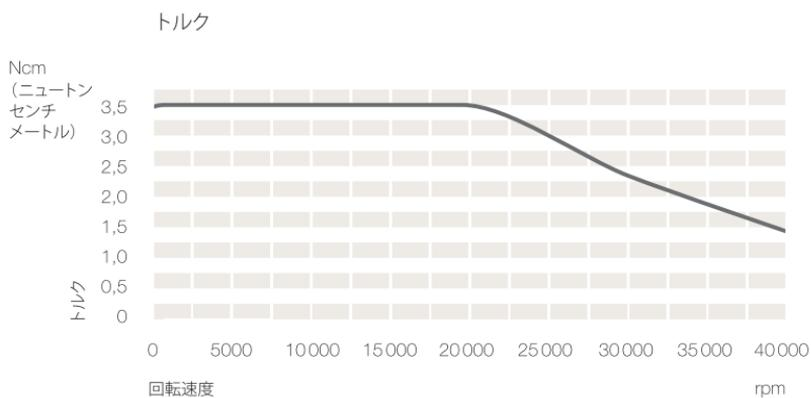

MX2は最もハイパワーな歯科用マイクロモータというだけでなく、その安定性の高さも特筆に値します。スマートロジック電子制御により、パワーは自動的に制御され、複雑な補綴、プロフィー作業、根管治療時に必要な回転方向の切替なども迅速に行えます。

そうした作業の際、MX2はNiTiバーの回転速度を微妙に制御、回転方向を自動的にコントロールし、完璧に安全な作業を実現します。

トルクと回転速度の正確な調整は簡単に行うことができます。

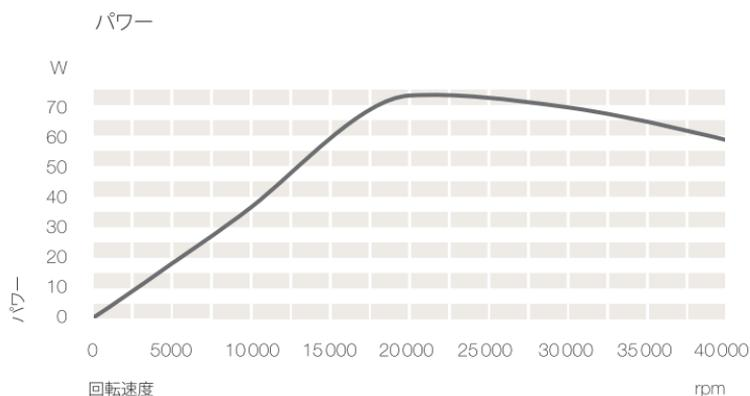

MX2 マイクロシリーズ コンパクトでバランスの良いシステム



MX2モータとマイクロシリーズハンドピースとの組み合わせは、従来のタービンとの組み合わせよりも小さく場所をとりません。(*)

MX2は使いやすさと軽量を、兼ね備え、ピエンエアのスマートロジックテクノロジーにより電子的に非常に高い精度で適切にコントロールされます。

小型化されたMX2ですが、信頼性と丈夫さは従来のMX マイクロモータと同様の性能を発揮します。潤滑不要のボールベアリングを採用したこのモータは水分にも強く、プロテクションなしの繰り返しの滅菌にも十分耐えられるようにできています。

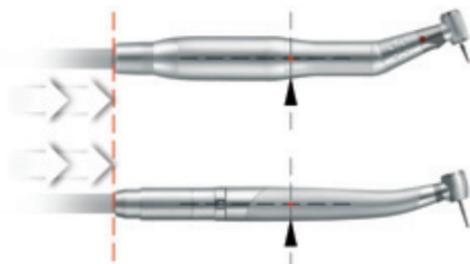

ien Air

ISS MADE



MX2

MX マイクロモーター BRUSHLESS

MXはあらゆる面で最良のマイクロモーターです。100～40,000 rpmで作動するMXは、スマートロジックテクノロジーにより、非常に高い精度でそのトルクと回転速度がコントロールされます。その結果、どんなに難しい治療の場合でも回転速度は常に適切に保たれます。

このモーターは作動音が静かで、振動もありません。MXは低速時のコントロールも優れているので、ギア比の異なるインスツルメントを多数そろえる必要がなくなります。

2本(等速と倍速)のインスツルメントだけで根管治療から高速回転での修復作業まで、ほとんどの工程をカバーすることができます。MX マイクロモーターと360°回転式のクイックカップリング採用のケーブルは、高い信頼性と長寿命が特徴です。MXは繰り返される滅菌にも耐久性があります。





スマート ロジック

マイクロモータでかつてなかった最も精度の高い制御システム。先進的な電子コントロールユニットは、高速または低速時ともに、マイクロモータのトルクと回転速度、バーのポジションを完璧にコントロールします。



フリー ムーブ

動かしやすさと作業の快適さは同義です。モータ/タービン-ピエン・エア製ホースを繋ぐしなやかで軽量の回転式クイックカップリングにより、日常的な作業が快適に行えます。



ゴールド コネクト

ピエン・エアはインスツルメントの電気接続部分にゴールドプレートを施しています。これにより、優れた電気伝導率と錆に対する高い耐久性が実現します。



スイスメイド

洗練された技術と最良の素材のみが優れた製品の実現を可能とします。ピエン・エアの製品に関するすべての活動は、名高いスイスの「ウォッチヴァレイ」の中心で行われています。製造後、製品についてはすべて個別に厳格な検査が行われます。

micro
SERIES



MX

ブラシレス マイクロモータ、100-40,000 rpm、
最大トルク 3,5 Ncm、ライト付、内部注水、プロテクションなしで
滅菌可能、E スタンダードカップリング (ISO 3964 準拠) による
マイクロシリーズ インスツルメントとの接続、
360° 回転式クイックカップリングによる 4VX ホースとの接続
Ref. 1600375-001



4VX ホースまたは B4VX ホース

柔軟かつ軽量

MX マイクロモータと回転式クイックカップリングによる接続
134 ~ 135 ページ参照



マイクロモータ BRUSHLESS

シロプロ MX-LED

およびシロプロ MX

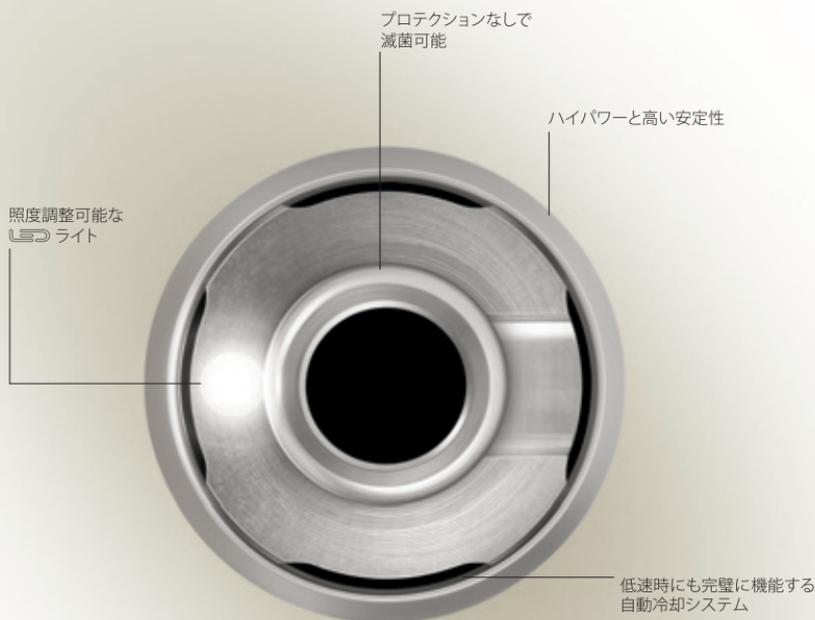

ハイパワーで、軽量なインプラント用モータです。専用のコントロールユニット、シロプロ LとMX-LED マイクロモータの組み合わせはインプラント用インスツルメントの基準を刷新します。

ブラシレスのMX-LED マイクロモータ、MX-LEDは何よりも高い安定性が特徴です。このマイクロモータは高速時でも低速時でも非常に操作性に優れ、そのハイトルクは難しい施術にも十分対応します。

設定したい回転速度に応じて、パワーは電子的にコンスタントに調整され、最適に動作させることができます。スマート ロジック テクノロジーがそれを可能にしています。さらにMX-LED マイクロモータには高速時にも低速時にも、コントラアングルに安定した照明を供給するLEDライトを備えています。水分の接触、浸入にも強いこのモータは、機械洗浄器またはオートクレーブ滅菌が可能です。ケーブルもオートクレーブ滅菌ができます。



マイクロシリーズ

ビエン・エアのマイクロシリーズは、新型のコンパクトなコントラアングルとハンドピースと、新型LEDライト付マイクロモータを組み合わせた新しいシリーズです。より小型、軽量化されたマイクロシリーズの組み合わせは、高い操作性と絶妙なバランスを実現します。



クオリティ LED

ビエン・エアはLEDライトにより新しい基準を打ち立てます。0から38,000ルクスの範囲で調整可能な照度、自然な白色光、従来の電球より10倍長寿命、過熱なし、滅菌可能。



スマート ロジック

マイクロモータでかつてなかった最も精度の高い制御システム。先進的な電子コントロールユニットは、高速または低速時ともに、マイクロモータのトルクと回転速度、バーのポジションを完璧にコントロールします。



ゴールド コネクト

ビエン・エアはインスツルメントの電気接続部分にゴールドプレートを施しています。これにより、優れた電気伝導率と錆に対する高い耐久性が実現します。

micro
SERIES



シロプロ MX- マイクロモータ

ブラシレス マイクロモータ、100-40,000 rpm、自動冷却システム、プロテクションなしで滅菌可能、E スタンダードカップリング (ISO 3964 準拠) によるマイクロシリーズ インスツルメントとの接続、専用ケーブルによる電源供給

Ref. 1600605-001



シロプロ MX マイクロモータ

プロテクションなしで滅菌可能、E スタンダードカップリング (ISO 3964 準拠)、専用ケーブルによる電源供給

Ref. 1600752-001



シロプロ MX- およびシロプロ MX ケーブル
(143 ページ参照)

シロプロ MX-LED マイクロモータ 皆様の要望に応えます

シロプロ MX-LED マイクロモータは高い安定性が特徴です。
高速時でも低速時でも新しいシロプロ MX-LEDはきわめて快適な作業性を
約束します。

必要なトルクに応じて、パワーは電子的に調整され、常に安定したものとなり
ます。したがって治療中の回転速度は適切に維持されます。

また、このモータは自然光に近いLEDライトを搭載していて、高速時にも低速
時にもモータの回転に影響されることなく、コントラアングルを一定の照度で
点灯させることができます。

シロプロ MX-LED マイクロモータはハイパワーなモータというだけではなく、
軽さも特徴のひとつです。

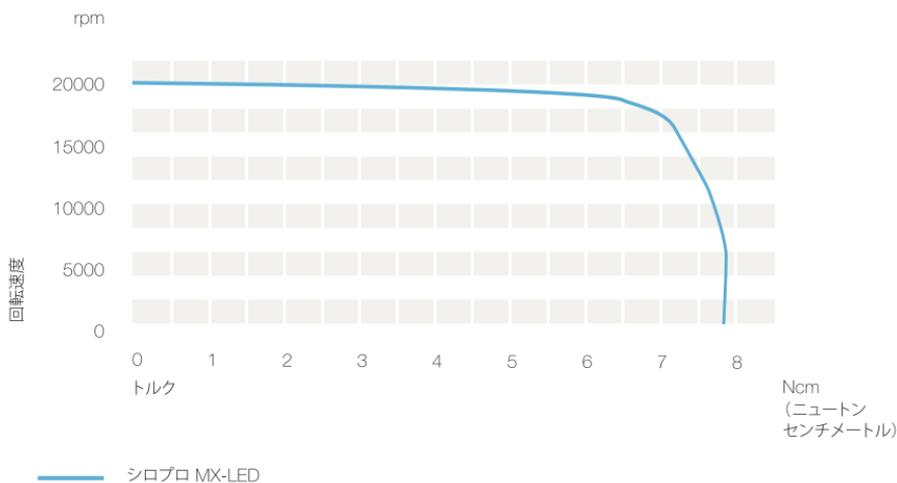



MX-LED
CHIROPRO

バッシュ マイクロモータ BRUSHLESS

現在、バッシュマイクロモータは口腔外科およびインプラントの分野で多くの先生方にご使用いただいております。耐久性に優れ、高性能で自動冷却システムを備えたこのマイクロモータは500~40,000 rpmの回転速度で動作し、その回転速度とトルクは高い精度で制御されます。

モータ表面に施されたコーティングにより、生理食塩水への耐久性が高く、きわめて長い耐用年数が実現しました。このマイクロモータはケーブルと一緒にオートクレーブ滅菌をすることができます。バッシュマイクロモータの制御とパラメータ設定にはシロプロ 980 コントロールユニットを使用します。





ゴールド コネクト

ビエン・エアはインストルメントの電気接続部分にゴールドプレートを施しています。これにより、優れた電気伝導率と錆に対する高い耐久性が実現します。



スイスメイド

洗練された技術と最良の素材のみが優れた製品の実現を可能とします。ビエン・エアの製品に関するすべての活動は、名高いスイスの「ウォッチヴァレイ」の中心で行われています。製造後、製品についてはすべて個別に厳格な検査が行われます。



バッシュ

ブラシレス マイクロモータ、500-40,000 rpm、
プロテクションなしで滅菌可能、自動冷却システム、
E スタンダードカップリング (ISO 3964 準拠)、
専用ケーブルによる電源供給

Ref. 1600076-001



バッシュ マイクロモータ + ケーブル セット

長さ 3 m のケーブル付バッシュ マイクロモータ、
滅菌可能

Ref. 1700074-001



バッシュ マイクロモータ用ケーブル

滅菌可能、シロプロ コントロールユニットに接続して使用
(143 ページ参照)

MC3 マイクロモータ

MC3は高いトルク性能を有したブラシ付マイクロモータです。低振動で60～40,000 rpmの回転速度で動作するこのモータは、幅広い用途に使用できる点が特徴です。今回、ショートノーズのマイクロシリーズバージョンと照度の調整可能なLEDライト付バージョンが加わりました。

また、お手持ちの旧MC3 LKに対応するマイクロシリーズ、LEDライト付バージョンのアップグレードセットもご用意しています。





マイクロシリーズ

ビエン・エアのマイクロシリーズは、新型のコンパクトなコントラングルとハンドピースと、新型LEDライト付マイクロモータを組み合わせた新しいシリーズです。より小型、軽量化されたマイクロシリーズの組み合わせは、高い操作性と絶妙なバランスを実現します。



クオリティ LED

ビエン・エアはLEDライトにより新しい基準を打ち立てます。0から38,000ルクスの範囲で調整可能な照度、自然な白色光、従来の電球より10倍長寿命、過熱なし、滅菌可能。



フリームーブ

動かしやすさと作業の快適さは同義です。モータ/タービン-ビエン・エア製ホースを繋ぐしなやかで軽量の回転式クイックカップリングにより、日常的な作業が快適に行えます。



ゴールドコネクト

ビエン・エアはインスツルメントの電気接続部分にゴールドプレートを施しています。これにより、優れた電気伝導率と錆に対する高い耐久性が実現します。



スイスメイド

洗練された技術と最良の素材のみが優れた製品の実現を可能とします。ビエン・エアの製品に関するすべての活動は、名高いスイスの「ウォッチヴァレイ」の中心で行われています。製造後、製品についてはすべて個別に厳格な検査が行われます。

ライト付 MC3 マイクロモータ



MC3 LED

ブラシ付マイクロモータ、60-40,000 rpm、LED ライト付、内部注水、取外し可能なスリーブ、E スタンダードカップリング (ISO 3964 準拠) によるマイクロシリーズ インスツルメントとの接続
Ref. 1600680-001



ライト付 MC3 マイクロモータ



MC3 LK

ブラシ付マイクロモータ、60-40,000 rpm、ライト付、内部注水、
取外し可能なスリーブ、E スタンダードカップリング (ISO 3964
準拠)

Ref. 1600077-001



micro
SERIES



ライト + マイクロシリーズ アップグレードセット

MC3 LK マイクロモータ用

Ref. 1501370-001



MC3 LK + 4VR 400 ホース セット

ライト付 MC3 LK マイクロモータ、内部注水
+ 4VR 400 ホース、径 10 mm Ref. 1600397-001、
シリコン製、グレー、400° 回転式カップリング、標準の長さ 1.7 m

Ref. 1700046-001



MC3 LK + 4VLM ホース セット

ライト付 MC3 LK マイクロモータ、内部注水
+ 4VLM ホース、径 11 mm Ref. 1600097-001、
シリコン製、グレー、固定式カップリング、標準の長さ 1.7 m

Ref. 1700336-001



ライトなし MC3 マイクロモータ



MC3 IR

ブラシ付マイクロモータ、60-40,000 rpm、ライトなし、内部注水、
取外し可能なスリーブ、E スタンダードカップリング (ISO 3964
準拠)

Ref. 1600071-001



MC3 IR + 4VLM ホース セット

ライトなし MC3 IR マイクロモータ、内部注水
+ 4VLM ホース、径 11 mm Ref. 1600097-001、
シリコン製、グレー、固定式カップリング、標準の長さ 1.7 m

Ref. 1700337-001



4VR 400 ホースおよび 4VLM ホース

複数のバージョンおよびカラーのものが用意されています。
136 ~ 140 ページ参照

MC2 マイクロモータ

MC2はビエン・エアのモータの中でも長い歴史のある製品です。信頼性と耐久性に定評のあるこのモータは、長年にわたりその真価を証明し続けています。可変回転速度60~40,000 rpmのこの高性能なモータは、PLMP 021 マイクロプロセッサコントロールユニットによって最適に制御されます。

MC2はスイスメイドの品質で設計、製造された魅力的な価格のマイクロモータです。今回、ショートノーズのマイクロシリーズ バージョンと照度の調整が可能なLEDライト付バージョンが加わりました。

また、お手持ちの旧MC2 イソライト 300に対応するマイクロシリーズ、LEDライト付バージョンのアップグレードセットもご用意しています。





マイクロシリーズ

ピエン・エアのマイクロシリーズは、新型のコンパクトなコントラングルとハンドピースと、新型LEDライト付マイクロモータを組み合わせた新しいシリーズです。より小型、軽量化されたマイクロシリーズの組み合わせは、高い操作性と絶妙なバランスを実現します。



クオリティ LED

ピエン・エアはLEDライトにより新しい基準を打ち立てます。0から38,000ルクスの範囲で調整可能な照度、自然な白色光、従来の電球より10倍長寿命、過熱なし、滅菌可能。



ゴールド コネクト

ピエン・エアはインスツルメントの電気接続部分にゴールドプレートを施しています。これにより、優れた電気伝導率と錆に対する高い耐久性が実現します。



スイスメイド

洗練された技術と最良の素材のみが優れた製品の実現を可能とします。ピエン・エアの製品に関するすべての活動は、名高いスイスの「ウォッチヴァレイ」の中心で行われています。製造後、製品についてはすべて個別に厳格な検査が行われます。

ライト付 MC2 マイクロモータ

micro
SERIES



MC2

ブラシ付マイクロモータ、60-40,000 rpm、LED ライト付、内部注水、E スタンダードカップリング (ISO 3964 準拠) によるマイクロシリーズ インスツルメントとの接続

Ref. 1600681-001



MC2 ホース

複数のバージョンおよびカラーのものが用意されています。

141 ~ 142 ページ参照





MC2 イソライト 300

ブラシ付マイクロモータ、60-40,000 rpm、ライト付、内部注水、
E スタンダードカップリング (ISO 3964 準拠)

Ref. 1600078-001



micro
SERIES



ライト + マイクロシリーズ アップグレードセット

MC2 イソライト 300 マイクロモータ用

Ref. 1501369-001



ライトなし MC2 マイクロモータ



MC2 IR

ブラシ付マイクロモータ、60-40,000 rpm、ライトなし、内部注水、
E スタンダードカップリング (ISO 3964 準拠)

Ref. 1600073-001



MC2 GTAV

ブラシ付マイクロモータ、60-40,000 rpm、ライトなし、
スプレーなし、E スタンダードカップリング (ISO 3964 準拠)、
自動冷却システム

Ref. 1600075-001



アキロン エアモータ^(*)

低速でもハイトルクを維持するアキロンは、求めやすい価格の高性能なエアマイクロモータです。セラミック製ステータが装備されたこのモータはメンテナンスが容易で、非常に長い耐用年数を実現しています。可変回転速度は5,000～20,000 rpmで、モータの回転方向の切替えが可能です接続にはユニフィックス回転式クイックカップリングを使用します。

(*) この製品は業事未承認のため日本国内では販売・貸与できません。

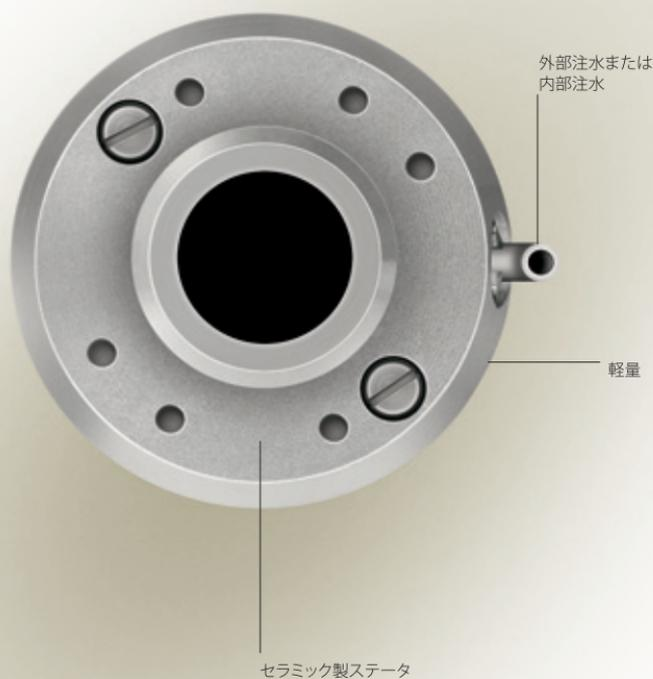



フリームーブ

動かしやすさと作業の快適さは同義です。モータ/タービン-ピエン・エア製ホースを繋ぐしなやかに軽量の回転式クイックカップリングにより、日常的な作業が快適に行えます。



スイスメイド

洗練された技術と最良の素材のみが優れた製品の実現を可能とします。ピエン・エアの製品に関するすべての活動は、名高いスイスの「ウォッチヴァレイ」の中心で行われています。製造後、製品についてはすべて個別に厳格な検査が行われます。

アキロン エアモータ 内部注水



アキロン 830

エアモータ、5,000-20,000 rpm、ライトなし、内部注水、Eスタンダードカップリング (ISO 3964)、ユニフィックス 2-3 または 4 穴カップリング対応回転式クイックカップリング

Ref. 1600070-001





アキロン 830 + ユニフィックス 2-3 穴カップリング セット

エアモータ、5,000-20,000 rpm、ライトなし、内部注水、
E スタンダードカップリング (ISO 3964)、
回転式クイックカップリング、ユニフィックス 2-3 穴カップリング
Ref. 1700058-001



アキロン 830 + ユニフィックス 4 穴カップリング セット

エアモータ、5,000-20,000 rpm、ライトなし、内部注水、
E スタンダードカップリング (ISO 3964)、
回転式クイックカップリング、ユニフィックス 4穴カップリング
Ref. 1700211-001



アキロン エアモータ 外部注水



アキロン 830 外部注水

エアモータ、5,000-20,000 rpm、ライトなし、外部注水、
E スタンダードカップリング (ISO 3964)、ユニフィックス 2-3 または
4 穴カップリング対応回転式クイックカップリング
Ref. 1600362-001





最良のモータに不可欠な 高性能のコントロールユニット

ハイパワーのマイクロモータを持っていても、それを制御する適切なコントロールユニットがなければ何にもなりません。マイクロモータの精度、パワー、耐用年数は実際、それを制御するコントロールユニットの品質にかかっています。自社製のモータを制御するため、ピエン・エアは必要に応じてパワーを制御し、モータをコギングさせずにスムーズに駆動して最適な機能を適切に制御するコントロールユニットを開発しました。回転速度とトルクを最終的に電子的に制御する新世代のコントロールユニットにはスマートロジックテクノロジーが採用されており、MXおよびMX-LED マイクロモータの能力を最大限に引き出します。

マイクロモータ用 コントロールユニット



OPTIMA MX2^{INT} & DMX2



読み取りやすい
各国語対応の表示画面

プログラミング済みの複数の根管治療
および修復用パターン

イージー-ナビ
簡易ナビゲーションシステム

小型化されたサイズ

容易なメンテナンス

MX2 LEDはあらゆる面で高性能を発揮する最新のマイクロモータです。ビエン・エアはそれを制御し、十分な性能を引き出すためのコントロールユニット、オプティマ MX2^{INT}を開発しました。オプティマ MX2^{INT}とMX2 LEDマイクロモータを組み合わせると、回転速度、トルク、モータの回転方向の自動切換えが適切にコントロールされ、モータを最適に制御できます。オプティマ MX2^{INT}は幅広い作業領域に対応します。このコントロールユニットには主要な一般歯科治療および根管治療用の複数のモードがあらかじめプログラミングされています。まさにオール-イン-ワンのシステムであるこのコントロールユニットで日常的な作業がより簡素化されます。このユニットがあれば、2本(等速と倍速)のコントラングルだけでプロフィー、補綴、根管治療のほとんどの工程に対応します。結果的に快適な作業と時間の節約が実現します。

イージー-ナビのコンセプトにより、オプティマ MX2^{INT}は直感的に操作でき、快適な作業と治療にかかる時間を節約することができます。このシステムはほとんどの治療ユニットと組み合わせることができます。既存のエア駆動式ユニットでマイクロモータを駆動させるのに理想的なソリューションです。



スマート ロジック

マイクロモータでかつてなかった最も精度の高い制御システム。先進的な電子コントロールユニットは、高速または低速時ともに、マイクロモータのトルクと回転速度、バーのポジションを完璧にコントロールします。



イージー-ナビ

シンプルで自立共同的かつ直感的なナビゲーション システム。ロジカルで迅速、確実に作業が行えます。トリックではありません。イージー-ナビはプロ仕様のインターフェイスです。



マイクロシリーズ

ビエン・エアのマイクロシリーズは、新型のコンパクトなコントラングルとハンドピースと、新型LEDライト付マイクロモータを組み合わせた新しいシリーズです。より小型、軽量化されたマイクロシリーズの組み合わせは、高い操作性と絶妙なバランスを実現します。



クオリティ LED

ビエン・エアはLEDライトにより新しい基準を打ち立てます。0から38,000ルクスの範囲で調整可能な照度、自然な白色光、従来の電球より10倍長寿命、過熱なし、滅菌可能。



ゴールド コネクト

ビエン・エアはインストルメントの電気接続部分にゴールドプレートを施しています。これにより、優れた電気伝導率と錆に対する高い耐久性が実現します。



スイスメイド

洗練された技術と最良の素材のみが優れた製品の実現を可能とします。ビエン・エアの製品に関するすべての活動は、名高いスイスの「ウォッチヴァレイ」の中心で行われています。製造後、製品についてはすべて個別に厳格な検査が行われます。



オプティマ MX2^{INT}
等速および倍速の
2本のコントラアングルで
ほとんどの作業を
カバーすることが可能です

マイクロモータとオプティマ MX2^{INT} コントロールユニットおよびオプティマ MX^{INT} コントロールユニットを組み合わせることで独自の性能を発揮し、2本のコントラアングルだけでNITIバーを使用した施術を含む歯科治療、プロフィー、根管治療のほとんどの工程をカバーします。

CA 1:1およびCA 1:5と組み合わせると、100~200,000 rpmの回転速度領域での作業が行えます。この特筆すべき技術的先進性により、診察室のインストルメントの数を削減することが可能となります。





ピエン・エアの2本のコントラアングルで可能な治療例



適用可能な治療

コントラアングル種類別用途	CA 1:5	CA 1:1
最小回転数 (rpm)	500	100
最大回転数 (rpm)	200,000	40,000
アマルガムの研磨		●
NiTiファイルでの根管形成、拡大		●
深在齲蝕の治療		●
虫歯の治療	●	●
テンポラリー・クラウンおよびブリッジの形成		●
歯間および歯肉縁下の研磨		●
余剰アマルガムの除去	●	●
MC Spaddenの根管治療		●
コパレットクロームの金属床のバランス調整		●
窩洞形成の仕上げ切削		●
隣接面溝 (リテンション・グループ) の形成	●	●
セラミックの調整	●	
C+B、斜断面および縁の仕上	●	●
C+B、窩洞、斜断面および縁の仕上		●
噛み合せの治療 (咬合調整)	●	
象牙質の除去	●	●

この表は適用可能な使用例を示すものであり、それぞれへの使用を推奨するものではありません。

オプティマ MX2^{NT} コントロールユニット
歯科ユニット組み込みシステム(根管治療機能搭載)



- MX2 マイクロモータの広い回転速度範囲：
100 ~ 40,000 rpm
- 一般治療用高速モード
- NiTi バーによる根管治療用低速モード：
回転速度が 0 になると自動逆回転、
時計回りに自動リターン(間隔時間調整可能)
- 簡単に使えるナビゲーション システム
- 常時変更可能な主要機能：
 - 40 種類のプログラムからの選択
 - バーの実効回転速度
 - 調整可能なトルク
 - ハンドピースのギア比
 - 照明の ON/OFF
 - 照明の照度
 - 5ヶ国語からの選択

オプティマ MX2^{NT} セット(DMX2 プロ基板付)：

マイクロモータ 1 個接続用

オプティマ MX2 ^{NT} コントロールユニット(1 個)	Ref. 1600715-001
滅菌可能な MX2 マイクロモータ(1 個)	Ref. 1600677-001
MX2 マイクロモータ用ホース(1 本)	Ref. 1600700-001
DMX2 プロ電子サーキット、 ハウジング付(1 個)	Ref. 1600666-001
Ref. 1700386-001*	

**オブティマ MX2^{INT} セット(DMX2 プロ基板付) + トランス：
マイクロモータ 1 個接続用**

基本セット Ref. 1700386-001
 80-240 Vac トランス(1 個)、
 長さ 5 m の 32 Vdc ケーブル付 Ref. 1600591-001
Ref. 1700390-001

**オブティマ MX2^{INT} セット(DMX2 プロ基板付) + コンバータ：
マイクロモータ 1 個接続用**

基本セット Ref. 1700386-001
 24 Vac / 32 Vdc - 24 Vdc コンバータ(1 個) Ref. 1500580-001
Ref. 1700391-001

**オブティマ MX2^{INT} セット(DMX2 プロ基板付)：
マイクロモータ 2 個接続用**

オブティマ MX2^{INT} コントロールユニット(1 個) Ref. 1600715-001
 滅菌可能な MX2 マイクロモータ(2 個) Ref. 1600677-001
 MX2 マイクロモータ用ホース(2 本) Ref. 1600700-001
 DMX2 プロ電子サーキット、
 ハウジング付(1 個) Ref. 1600666-001
 PL DMS リレー(1 個) Ref. 1500554-001
 24 Vac / 32 Vdc - 24 Vdc コンバータ(1 個) Ref. 1500580-001
Ref. 1700392-001*

オプティマ MX2^{NT} コントロールユニット
歯科ユニット組み込みシステム(根管治療機能なし)



DMX2 プラス(電子サーキット) 付オプティマ MX2^{NT} のこのバージョンは、回転方向自動切替え機能付の根管治療機能を除けばDMX2 プロと同じ特徴を備えており、MX2 マイクロモータ(滅菌可能、ブラシレス)を、回転速度100 ~40,000 rpm の範囲内で完全に制御します。

オプティマ MX2^{NT} セット(DMX2 プラス基板付) :

マイクロモータ 1 個接続用

オプティマ MX2^{NT} コントロールユニット(1 個) Ref. 1600715-001
滅菌可能な MX2 マイクロモータ(1 個) Ref. 1600677-001
MX2 マイクロモータ用ホース(1 本) Ref. 1600700-001
DMX2 プラス電子サーキット、ハウジング付(1 個) Ref. 1600696-001
Ref. 1700393-001*

オプティマ MX2^{NT} セット(DMX2 プラス基板付) + トランス :

マイクロモータ 1 個接続用

基本セット Ref. 1700393-001
80-240 Vac トランス(1 個)、長さ 5 m の 32 Vdc ケーブル付 Ref. 1600591-001
Ref. 1700394-001

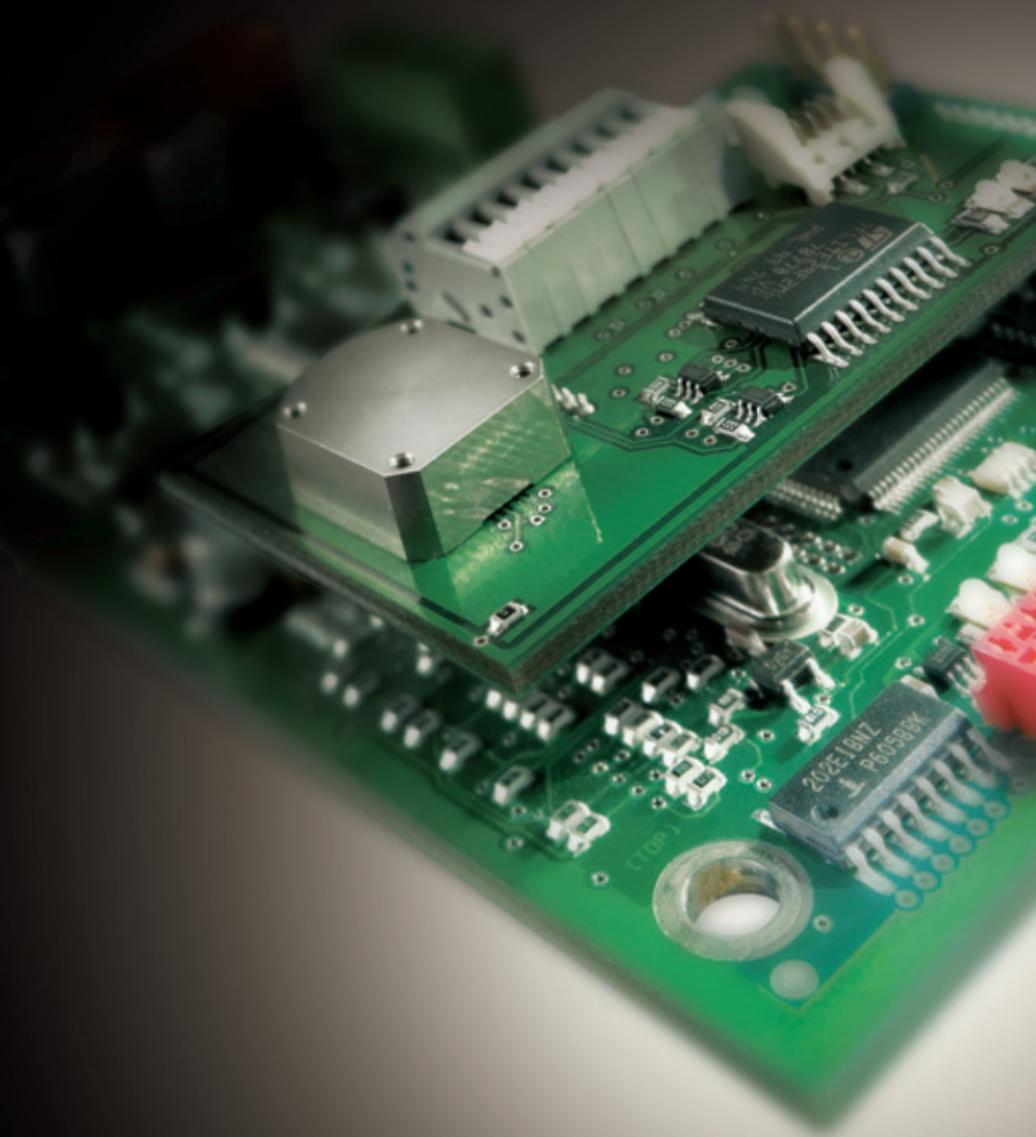

**DMX2 プロ基板 (MX2^{INT} コントロールユニットなし)
根管治療機能搭載の歯科ユニット組み込みシステム**

DMX2 プロを使うと、既存のユニットからMX2 マイクロモータを制御できます。既存の電動またはエア駆動式ユニットを最新のMX2 テクノロジーで動かせるようにするための作業は、出入りの販売・取付け業者へご依頼ください。これにより、既存のユニットに備わるコントロールユニットから高性能なツールを使用できるようになります。



MX2 + DMX2 プロ基板セット：

マイクロモータ 1 個接続用

DMX2 プロ電子サーキット、

ハウジング付(1 個)

Ref. 1600666-001

滅菌可能な MX2 マイクロモータ(1 個)

Ref. 1600677-001

MX2 マイクロモータ用ホース(1 本)

Ref. 1600700-001

Ref. 1700379-001

MX2 + DMX2 プロ基板 + コンバータセット：

マイクロモータ 1 個接続用

DMX2 プロ電子サーキット、

ハウジング付(1 個)

Ref. 1600666-001

滅菌可能な MX2 マイクロモータ(1 個)

Ref. 1600677-001

MX2 マイクロモータ用ホース(1 本)

Ref. 1600700-001

24 Vac / 32 Vdc - 24 Vdc コンバータ(1 個) Ref. 1500580-001

Ref. 1700380-001

MX2 (2 個) + DMX2 プロ基板 + コンバータセット：

マイクロモータ 2 個接続用

DMX2 プロ電子サーキット、

ハウジング付(1 個)

Ref. 1600666-001

滅菌可能な MX2 マイクロモータ(2 個)

Ref. 1600677-001

MX2 マイクロモータ用ホース(2 本)

Ref. 1600700-001

PL DMS リレー(1 個)

Ref. 1500554-001

24 Vac / 32 Vdc - 24 Vdc コンバータ(1 個) Ref. 1500580-001

Ref. 1700381-001

**DMX2 プラス基板 (MX2^{INT} コントロールユニットなし)
歯科ユニット組み込みシステム (根管治療機能なし)**

トルク調整なしのこの簡略化されたバージョンは、根管治療機能を除けばDMX2 プロと同じ長所を備えており、MX2 マイクロモータ (滅菌可能、ブラシレス) を、回転速度100~40,000 rpmの範囲内で完全に制御します。

97



MX2 + DMX2 プラス基板セット :

マイクロモータ 1 個接続用

DMX2 プラス電子サーキット、
ハウジング付 (1 個)

Ref. 1600696-001

滅菌可能な MX2 マイクロモータ (1 個)

Ref. 1600677-001

MX2 マイクロモータ用ホース (1 本)

Ref. 1600700-001

Ref. 1700376-001

MX2 + DMX2 プラス基板 + コンバータセット :

マイクロモータ 1 個接続用

DMX2 プラス電子サーキット、
ハウジング付 (1 個)

Ref. 1600696-001

滅菌可能な MX2 マイクロモータ (1 個)

Ref. 1600677-001

MX2 マイクロモータ用ホース (1 本)

Ref. 1600700-001

24 Vac / 32 Vdc - 24 Vdc コンバータ (1 個) Ref. 1500580-001

Ref. 1700377-001

MX2 (2 個) + DMX2 プラス基板 + コンバータセット :

マイクロモータ 2 個接続用

DMX2 プラス電子サーキット、
ハウジング付 (1 個)

Ref. 1600696-001

滅菌可能な MX2 マイクロモータ (2 個)

Ref. 1600677-001

MX2 マイクロモータ用ホース (2 本)

Ref. 1600700-001

PL DMS リレー (1 個)

Ref. 1500554-001

24 Vac / 32 Vdc - 24 Vdc コンバータ (1 個) Ref. 1500580-001

Ref. 1700378-001

オプティマ MX^{NT} & DMX



MXはあらゆる面で最良のマイクロモータです。それを制御するため、ピエン・エアは十分な性能を引き出すための高性能コントロールユニットを開発しました。オプティマ MX^{NT}とMX マイクロモータを組み合わせると、回転速度、トルク、モータの回転方向の自動切換えが適切にコントロールされ、ツールの完璧な制御が保証されます。

オプティマ MX^{NT}は幅広い作業領域に対応します。このコントロールユニットには主要な一般歯科治療および根管治療用の複数のモードがあらかじめプログラミングされています。まさにオール-イン-ワンのシステムであるこのコントロールユニットで日常的な作業がより簡素化されます。このユニットがあれば、2本のコントラアングルだけでプロフィー、補綴、根管治療のほとんどの工程に対応します。結果的に快適な作業と時間の節約が実現します。

イージー-ナビのコンセプトにより、オプティマMX^{NT}は信じられないほど直感的に操作でき、ほとんどの治療ユニットと組み合わせることができます。



スマート ロジック

マイクロモータでかつてなかった最も精度の高い制御システム。先進的な電子コントロールユニットは、高速または低速時ともに、マイクロモータのトルクと回転速度、バーのポジションを完璧にコントロールします。



イージー-ナビ

シンプルで自立共同的かつ直感的なナビゲーション システム。ロジカルで迅速、確実に作業が行えます。トリックではありません。イージー-ナビはプロ仕様のインターフェイスです。



ゴールド コネクト

ピエン・エアはインストルメントの電気接続部分にゴールドプレートを施しています。これにより、優れた電気伝導率と錆に対する高い耐久性が実現します。



スイスメイド

洗練された技術と最良の素材のみが優れた製品の実現を可能とします。ピエン・エアの製品に関するすべての活動は、名高いスイスの「ウオッチヴァレイ」の中心で行われています。製造後、製品についてはすべて個別に厳格な検査が行われます。

オプティマ MX^{INT} コントロールユニット
 歯科ユニット組み込みシステム
 (根管治療機能搭載/なしを選択)



オプティマ MX^{INT} セットにより最良の電動テック/ロギーが利用できます。コンパクトなため、電動式またはエア駆動式ユニットに容易に組み込むことができます。また、オプティマ MX^{INT} は新しいユニットに後付けで再設置することもできます。



オプティマ MX^{INT} セット (DMX スタンダード基板付) :
 マイクロモータ 1 個接続用

オプティマ MX^{INT} コントロールユニット (1 個) Ref. 1600534-001
 滅菌可能な MX マイクロモータ (1 個) Ref. 1600375-001
 MX マイクロモータ用 4VX ホース (1 本) Ref. 1600387-001
 DMX スタンダード 電子サーキット、ハウジング付 (1 個) Ref. 1600472-001
Ref. 1700258-001

オプティマ MX^{INT} (DMX スタンダード基板付) + トランス :
 マイクロモータ 1 個接続用

基本セット Ref. 1700258-001
 80-240 Vac トランス (1 個)、長さ 5 m の 32 Vdc ケーブル付 Ref. 1600591-001
Ref. 1700270-001*

マイクロモータ 1 個用セット、コンバータ付 :

基本セット Ref. 1700258-001
 24 Vac / 32 Vdc - 24 Vdc コンバータ (1 個) Ref. 1500580-001
Ref. 1700275-001

オプティマ MX^{INT} (DMX スタンダード基板付) セット + コンバータ :
 マイクロモータ 2 個接続用

オプティマ MX^{INT} コントロールユニット (1 個) Ref. 1600534-001
 滅菌可能な MX マイクロモータ (2 個) Ref. 1600375-001
 MX マイクロモータ用 4VX ホース (2 本) Ref. 1600387-001
 DMX スタンダード 電子サーキット、ハウジング付 (1 個) Ref. 1600472-001
 PL DMS リレー (1 個) Ref. 1500554-001
 24 Vac / 32 Vdc - 24 Vdc コンバータ (1 個) Ref. 1500580-001
Ref. 1700259-001*



オプティマ MX^{INT} セット (DMX ベーシック基板付) :
 マイクロモータ 1 個接続用

オプティマ MX^{INT} コントロールユニット (1 個) Ref. 1600534-001
 滅菌可能な MX マイクロモータ (1 個) Ref. 1600375-001
 MX マイクロモータ用 4VX ホース (1 本) Ref. 1600387-001
 DMX ベーシック 電子サーキット、ハウジング付 (1 個) Ref. 1600473-001
Ref. 1700260-001*

オプティマ MX^{INT} セット (DMX ベーシック基板付) + トランス :
 マイクロモータ 1 個接続用

基本セット Ref. 1700260-001
 80-240 Vac トランス (1 個)、長さ 5 m の 32 Vdc ケーブル付 Ref. 1600591-001
Ref. 1700271-001

* その他: ブラケットと固定ボルト付、16 極ケーブル

DMXスタンダードおよびベーシック基板
(MX^{INT} コントロールユニットなし)
歯科ユニット組み込みシステム
(根管治療機能搭載/なしを選択)

101



DMX セットを使うと、既存のユニットからMX マイクロモータを制御できます。既存の電動またはエア駆動式ユニットを最新のMX テクノロジーで動かせるようにするための作業は、出入りの販売・取付け業者へご依頼ください。



MX + DMX スタンダード基板セット：マイクロモータ 1 個接続用

DMX スタンダード 電子サーキット、
 ハウジング付 (1 個) Ref. 1600472-001
 滅菌可能な MX マイクロモータ (1 個) Ref. 1600375-001
 MX マイクロモータ用 4VX ホース (1 本) Ref. 1600387-001
Ref. 1700241-001

**MX (DMX スタンダード基板) セット + コンバータ：
 マイクロモータ 1 個接続用**

基本セット Ref. 1700241-001
 24 Vac / 32 Vdc - 24 Vdc コンバータ (1 個) Ref. 1500580-001
Ref. 1700230-001

**MX (DMX スタンダード基板) セット + コンバータ：
 マイクロモータ 2 個接続用**

DMX スタンダード 電子サーキット、
 ハウジング付 (1 個) Ref. 1600472-001
 滅菌可能な MX マイクロモータ (2 個) Ref. 1600375-001
 MX マイクロモータ用 4VX ホース (2 本) Ref. 1600387-001
 PL DMS リレー (1 個) Ref. 1500554-001
 24 Vac / 32 Vdc - 24 Vdc コンバータ (1 個) Ref. 1500580-001
Ref. 1700232-001



MX (DMX ベーシック基板) セット：マイクロモータ 1 個接続用

DMX ベーシック 電子サーキット、
 ハウジング付 (1 個) Ref. 1600473-001
 滅菌可能な MX マイクロモータ (1 個) Ref. 1600375-001
 MX マイクロモータ用 4VX ホース (1 本) Ref. 1600387-001
Ref. 1700245-001

**MX (DMX ベーシック基板) セット + コンバータ：
 マイクロモータ 1 個接続用**

基本セット Ref. 1700245-001
 24 Vac / 32 Vdc - 24 Vdc コンバータ (1 個) Ref. 1500580-001
Ref. 1700231-001

**MX (DMX ベーシック基板) セット + コンバータ：
 マイクロモータ 2 個接続用**

DMX ベーシック 電子サーキット、
 ハウジング付 (1 個) Ref. 1600473-001
 滅菌可能な MX マイクロモータ (2 個) Ref. 1600375-001
 MX マイクロモータ用 4VX ホース (2 本) Ref. 1600387-001
 PL DMS リレー (1 個) Ref. 1500554-001
 24 Vac / 32 Vdc - 24 Vdc コンバータ (1 個) Ref. 1500580-001
Ref. 1700233-001

PLMP 021 コントロールユニット



PLMP 021 コントロールユニットは特にMC3およびMC2専用に設計されています。電動またはエア駆動式で制御されるマイクロプロセッサを組み込んだこのコントロールユニットは、60~40,000 rpmの幅広い回転速度範囲でマイクロモータを制御します。

このユニットにより、マイクロモータは低速から高速までショックと振動なく作動し、正逆回転切替えがコントロールされます。また、特に低速時にも十分なトルクが得られます。

PLMP 021のさらなる長所はそのハウジングのサイズが小型化されている点です。コンパクトなため、電動式またはエア駆動式ユニットに容易に組み込むことができます。



ゴールド コネクト

ビエン・エアはインストルメントの電気接続部分にゴールドプレートを施しています。これにより、優れた電気伝導率と錆に対する高い耐久性が実現します。



スイスメイド

洗練された技術と最良の素材のみが優れた製品の実現を可能とします。ビエン・エアの製品に関するすべての活動は、名高いスイスの「ウォッチヴァレイ」の中心で行われています。製造後、製品についてはすべて個別に厳格な検査が行われます。



PLMP 021 セット

PLMP 021 マイクロプロセッサ コントロールユニット

Ref. 1600350-001

長さ18 m の電源ケーブル、ポテンショメータ、ソレノイドバルブ、スイッチ、粘着シール、ハウジング固定用クリップが付属します。

Ref. 1600351-001

PLMP 021

コントロールユニット単体

Ref. 1600350-001



さらなる要望に応える機能

インプラントは要求の厳しい治療法です。歯科医にとっても患者にとっても最大限の快適さを保証するため、ピエン・エアは一切妥協のない性能を持つシステムを開発しました。ピエン・エアのシロプロは多機能で使いやすく、高性能な外科用ユニットです。優れたインスツルメントとモータとの組み合わせで、このシステムは最良の性能を発揮します。是非、その性能をお試しください。

シロプロ L 外科用ユニット

認証番号：222AKBZX00054000
特定保守管理医療機器



シロプロ L



ビエン・エアのノウハウが盛り込まれた最新モデル、シロプロ Lは高性能で多機能なインプラント用システムです。この製品はインプラント、歯科口腔外科手術、根管治療といったさまざまな用途に対応できるように設計されています。

シロプロ Lにより、あらゆる点で快適な作業環境が実現します。高いトルク性能を有したハイパワーで軽量なMX-LED マイクロモータは高速時にも低速時にも安定した照明を供給するLEDライトを備えています。コントラアングルはインスツルメント内部に注水システムを装備しており、非常に握りやすく操作性に優れています。

また、シロプロ Lには市場において一般的な7社のインプラントシステムの基本パターンが、あらかじめ手順どおりにプログラミングされています。これらのプログラムは任意にカスタマイズでき、様々な使用環境に適應します。



マイクロシリーズ

ビエン・エアのマイクロシリーズは、新型のコンパクトなコントラングルとハンドピースと、新型LEDライト付マイクロモータを組み合わせた新しいシリーズです。より小型、軽量化されたマイクロシリーズの組み合わせは、高い操作性と絶妙なバランスを実現します。



クオリティ LED

ビエン・エアはLEDライトにより新しい基準を打ち立てます。0から38,000ルクスの範囲で調整可能な照度、自然な白色光、従来の電球より10倍長寿命、過熱なし、滅菌可能。



デュアルロック

頑丈な2つのガラスファイバー製ロッドは、まぶし過ぎない理想的な照明を実現し、対象物の輪郭が微妙なところまで把握できます。デュアルロックは市場で最良のライトです。



ACCU-チャック

精度の高い回転式インスツルメントのチャックおよび駆動の独自のテクノロジーを採用。回転軸の偏心や振動が少なく、バランスの良さが特徴です。



スマート ロジック

マイクロモータでかつてなかった最も精度の高い制御システム。先進的な電子コントロールユニットは、高速または低速時ともに、マイクロモータのトルクと回転速度、バーのポジションを完璧にコントロールします。



イージー-ナビ

シンプルで自立共同的かつ直感的なナビゲーション システム。ロジカルで迅速、確実に作業が行えます。トリックではありません。イージー-ナビはプロ仕様のインターフェイスです。



ゴールド コネクト

ビエン・エアはインスツルメントの電気接続部分にゴールドプレートを施しています。これにより、優れた電気伝導率と錆に対する高い耐久性が実現します。



スイスメイド

洗練された技術と最良の素材のみが優れた製品の実現を可能とします。ビエン・エアの製品に関するすべての活動は、名高いスイスの「ウォッチヴァレイ」の中心で行われています。製造後、製品についてはすべて個別に厳格な検査が行われます。

シロプロ L

専門家の厳しい要求に応える コントロールユニット

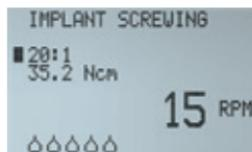
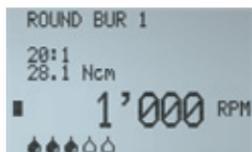

日々の施術を簡略化できるように考案されたシロプロ Lは、きわめて多機能で、また多目的に使用でき、インプラント、根管治療、親知らずの除去、歯科口腔外科手術など様々な治療に対応します。

シロプロ Lにはすでに市場で販売されている7種類のインプラントシステムの基本パターンが、あらかじめ手順どおりにプログラミングされています。

これらのプログラムは任意にカスタマイズでき、様々な使用環境に適応します。ディスプレイには選択した治療パターンが表示され、作業の状況が容易に確認できます。作業ステップはコンソール上のボタン操作、またはフットペダルのボタン操作で簡単に移行できます。これらのプログラムの確定、登録、変更はわずか数秒で行えます。





ピエン・エアは新型のペリスタルティックポンプ(特許取得済)を開発しました。取り付け用サポートが組み込まれた使い捨てのイリゲーションチューブにより、簡単な操作と衛生状態が保証されます。

シロプロ Lには次のインプラントシステム用のパターンがプログラミングされています。

- Straumann
- Nobel Biocare
- Zimmer
- Dentsply-Friadent
- Biomet 3i
- AstraTech
- Thommen Medical
- フリー システム



シロプロ L 外科用ユニット



micro
SERIES

シロプロ L 基本セット

CA 20:1 L マイクロシリーズ付

シロプロ L コントロールユニット(1 台)

Ref. 1700298-001

CA 20:1 L コントラアングル(1 個)

Ref. 1600692-001

ライト付マイクロシリーズ

Ref. 1700307-001

シロプロ L 基本セット :

シロプロ L コントロールユニット(1 台)

Ref. 1600613-001

シロプロ MX-LED マイクロモータ(1 個)

Ref. 1600605-001

シロプロ MX-LED マイクロモータ用ケーブル(1 本)

Ref. 1600606-001

3 ボタン フットペダル(1 個)

Ref. 1600631-001

イリゲーションチューブ(10 本)

Ref. 1500984-010

イリゲーションチューブ取付クリップ(10 個)

Ref. 1303711-010

イリゲーション スタンド(1 本)

Ref. 1303393-001

ブラケット(1 個)

Ref. 1301575-001

スイス用ネットワークケーブル(1 本)

Ref. 1300065-001

ヨーロッパ用ネットワークケーブル(1 本)

Ref. 1300066-001

アジア用ネットワークケーブル(1 本)

Ref. 1300067-001

Ref. 1700298-001



micro
SERIES



CA 20:1 L マイクロシリーズ

減速 20:1、光学ガラスロッドのライト、内部注水、
プッシュボタン式着脱、バーの径 2.35 mm
マイクロシリーズ マイクロモータと互換性あり

Ref. 1600692-001



イリゲーションチューブ

使い捨てイリゲーションチューブ 10 本セット、
注水量30 ~150 ml/min

Ref. 1500984-010



イリゲーションチューブ取付クリップ

シロプロ L イリゲーションチューブ
取付クリップ 10 個セット

Ref. 1303711-010



アクアケア

クリーニングスプレー 500 ml、
1 箱 6 本入、生理食塩水とともに使用する
インストルメントのクリーニング用

Ref. 1600617-006



Triopack メンテナンス用スプレー

販売店でのみのお取扱い

シロプロ^(*)

シロプロはシンプルに操作できる高性能のインプラントシステムです。接続するシロプロ MX マイクロモータは軽量でハイパワーです。コントラングルはインスツルメント内部に注水システムを装備しており、非常に握りやすく操作性に優れています。また、シロプロには市場において一般的な7社のインプラントシステムの基本パターンが、あらかじめ手順どおりにプログラミングされています。これらのプログラムは任意にカスタマイズでき、様々な使用環境に適応します。シロプロにはライト機能はありません。

(*)：シロプロは日本では未発売





ACCU-チャック

精度の高い回転式インスツルメントのチャックおよび駆動の独自のテクノロジーを採用。回転軸の偏心や振動が少なく、バランスの良さが特徴です。



スマート ロジック

マイクロモータでかつてなかった最も精度の高い制御システム。先進的な電子コントロールユニットは、高速または低速時ともに、マイクロモータのトルクと回転速度、バーのポジションを完璧にコントロールします。



イージー-ナビ

シンプルで自立共同的かつ直感的なナビゲーションシステム。ロジカルで迅速、確実に作業が行えます。トリックではありません。イージー-ナビはプロ仕様のインターフェイスです。



ゴールド コネクト

ビエン・エアはインスツルメントの電気接続部分にゴールドプレートを施しています。これにより、優れた電気伝導率と錆に対する高い耐久性が実現します。



スイスメイド

洗練された技術と最良の素材のみが優れた製品の実現を可能とします。ビエン・エアの製品に関するすべての活動は、名高いスイスの「ウォッチヴァレイ」の中心で行われています。製造後、製品についてはすべて個別に厳格な検査が行われます。

シロプロ外科用ユニット



シロプロ基本セット CA 20:1 付

シロプロ基本セット(1 セット)

Ref. 1700387-001

CA 20:1 コントラアングル(1 個)

Ref. 1600632-001

Ref. 1700388-001

シロプロ基本セット：

シロプロ コントロールユニット(1 台)

Ref. 1600724-001

シロプロ MX マイクロモータ(1 個)

Ref. 1600752-001

シロプロ MX マイクロモータ用ケーブル(1 本)

Ref. 1600606-001

3 ボタン フットペダル(1 個)

Ref. 1600631-001

使い捨てイリゲーションチューブ(10 本)

Ref. 1500984-010

イリゲーションチューブ取付クリップ(10 個)

Ref. 1303711-010

イリゲーション スタンド(1 本)

Ref. 1303393-001

ブラケット(1 個)

Ref. 1301575-001

スイス用ネットワークケーブル(1 本)

Ref. 1300065-001

ヨーロッパ用ネットワークケーブル(1 本)

Ref. 1300066-001

アジア用ネットワークケーブル(1 本)

Ref. 1300067-001

Ref. 1700387-001

micro
SERIES



ライト + マイクロシリーズ アップグレードセット

シロプロ MX-LED マイクロモータ (1 個) Ref. 1600605-001
CA 20:1 L マイクロシリーズ (1 個) Ref. 1600692-001

Ref. 1700385-001



イリゲーションチューブ

使い捨てイリゲーションチューブ 10 本セット、
注水量30 ~150 ml/min

Ref. 1500984-010



イリゲーションチューブ取付クリップ

シロプロ L イリゲーションチューブ
取付クリップ 10 個セット

Ref. 1303711-010



アクアケア

クリーニングスプレー 500 ml、
1 箱 6 本入、生理食塩水とともに使用する
インストルメントのクリーニング用

Ref. 1600617-006



Triopack メンテナンス用スプレー

販売店でのみのお取扱い

マイクロサージェリー イクイップメント シロプロ 980

シロプロ 980は2つのマイクロモータを制御することのできるハイパワーのインプラントシステムです。頑丈さをそのコンセプトとするシロプロは、特に信頼性と耐久性が高く、最も厳しい国際安全基準を満たしています。バックライト付大型ディスプレイ(7ヶ国語対応)、直観的なプログラミング機能を備えるシロプロ 980は、きわめて簡単に操作することができます。作業中でも変更可能な8つのプログラムが用意されており、ハンドピースのギア比は31パターンのパラメータの中から選択することができます。また、ペリスタリティックポンプの流量は15~130 ml/minの範囲で変更可能です。

マイクロサージェリー イクイップメント シロプロ 980

承認番号：22100BZX00041000
特定保守管理医療機器





ゴールド コネクト

ビエン・エアはインストルメントの電気接続部分にゴールドプレートを施しています。これにより、優れた電気伝導率と錆に対する高い耐久性が実現します。



スイスメイド

洗練された技術と最良の素材のみが優れた製品の実現を可能とします。ビエン・エアの製品に関するすべての活動は、名高いスイスの「ウォッチヴァレイ」の中心で行われています。製造後、製品についてはすべて個別に厳格な検査が行われます。

マイクロサージェリー イクイップメント シロプロ 980



シロプロ 980 基本セット：

バッシュ マイクロモータ (1 個)	Ref. 1600076-001
バッシュ マイクロモータ用ケーブル (1 本)	Ref. 1600342-001
2 ボタン マルチファンクション フットペダル (1 個)	Ref. 1600281-001
一体型ペリスタルティックポンプ (1 個)	
イリゲーション スタンド (1 本)	Ref. 1500017-001
2 種類の注水量が選択できる	
イリゲーションチューブ (10 本)	Ref. 1100037-010
イリゲーションチューブ取付クリップ (10 個)	Ref. 1300064-010
ブラケット (1 個)	Ref. 1301575-001

230 Vac 用シロプロ 980 基本セット：

コントロールユニット (1 台)	Ref. 1600238-001
スイス用ネットワークケーブル (1 本)	Ref. 1300065-001
ヨーロッパ用ネットワークケーブル (1 本)	Ref. 1300066-001

Ref. 1700113-001

115 Vac 用シロプロ 980 基本セット：

コントロールユニット (1 台)	Ref. 1600241-001
US/113 用ネットワークケーブル (1 本)	Ref. 1300067-001

Ref. 1700114-001

100 Vac 用シロプロ 980 基本セット：

コントロールユニット (1 台)	Ref. 1600240-001
US/113 用ネットワークケーブル (1 本)	Ref. 1300067-001

Ref. 1700115-001



CA 20:1

減速 20:1、ライトなし、内部注水、プッシュボタン式着脱、
バーの径 2.35 mm

Ref. 1600632-001



イリゲーションチューブ

使い捨てイリゲーションチューブ 10 本セット、
チューブの直径により 2 種類の注水量が選択可能
30 ~130 ml/min : シリコン製チューブ、白
15 ~65 ml/min : シリコン製チューブ、緑

Ref. 1100037-010



イリゲーションチューブ取付クリップ

シロプロ 980 イリゲーションチューブ
取付クリップ 10 個セット

Ref. 1300064-010



バッシュ マイクロモータ + ケーブル セット

長さ 3 m のケーブル付バッシュ マイクロモータ、
滅菌可能

Ref. 1700074-001



Triopack メンテナンス用スプレー

販売店でのみのお取扱い

インプラント用インスツルメント

人間工学に基づき設計されたピエン・エアの新しいインプラント用ハンドピース 20:1は、インスツルメント内部に注水システムを装備するユニークなコントラアングルです。これにより注水チューブが施術の妨げになることを回避できます。

ヘッド部の計算された注水口の位置により、生理食塩水はバーの回転に沿うように注水され、理想的な冷却効果をあげます。

内部のギアやロータは、塩分を含んだ溶液に対して高い耐性のあるステンレススチールで作られています。コンパクトなヘッドを持つ20:1 L コントラアングルは軽量で操作性に優れ、届きにくい口腔内の奥にも容易に到達できます。

PM 1:2 ストレートハンドピースは特に親知らずの抜歯に適したインスツルメントです。このハンドピースは優れた精度を保ちながら、横方向に繰り返される強い応力に耐えられるように設計されています。最高80,000 rpmと切削速度が速いので、接触部分に発生する熱が最小限に抑えられます。速さ、快適さ、そして高精度を併せ持つハンドピースです。

ハンドピース
(コントラアングルハンドピースおよびストレートハンドピース)

認証番号：221AFBZX00001000
特定保守管理医療機器





マイクロシリーズ

ビエン・エアのマイクロシリーズは、新型のコンパクトなコントラングルとハンドピースと、新型LEDライト付マイクロモータを組み合わせた新しいシリーズです。より小型、軽量化されたマイクロシリーズの組み合わせは、高い操作性と絶妙なバランスを実現します。



デュアルロック

頑丈な2つのガラスファイバー製ロッドは、まぶし過ぎない理想的な照明を実現し、対象物の輪郭が微妙なところまで把握できます。デュアルロックは市場で最良のライトです。



ACCU-チャック

精度の高い回転式インスツルメントのチャックおよび駆動の独自のテクノロジーを採用。回転軸の偏心や振動が少なく、バランスの良さが特徴です。



理想的な形状

どのような困難な部位にも到達可能。ビエン・エアのコントラングルは最良の操作性、視認性、治療領域への到達可能性を実現できるように設計されています。



スイスメイド

洗練された技術と最良の素材のみが優れた製品の実現を可能とします。ビエン・エアの製品に関するすべての活動は、名高いスイスの「ウォッチヴァレイ」の中心で行われています。製造後、製品についてはすべて個別に厳格な検査が行われます。

20:1 コントラアングル、内部注水

micro
SERIES



CA 20:1 L マイクロシリーズ

減速 20:1、光学ガラスロッドのライト、内部注水、
プッシュボタン式着脱、バーの径 2.35 mm
マイクロシリーズ マイクロモータと互換性あり

Ref. 1600692-001



CA 20:1 L

減速 20:1、光学ガラスロッドのライト、内部注水、
プッシュボタン式着脱、バーの径 2.35 mm

Ref. 1600598-001



CA 20:1

減速 20:1、ライトなし、内部注水、
プッシュボタン式着脱、バーの径 2.35 mm

Ref. 1600632-001





コントラアングル
固定式イリゲーションチューブ付



CA 1122
等速 1:1、ライトなし、固定式外部イリゲーション、
プッシュボタン式着脱、バーの径 2,35 mm
サイドの固定式イリゲーションチューブ
Ref. 1600603-001



CA 30121
減速 30:1、ライトなし、固定式外部イリゲーション、
プッシュボタン式着脱、バーの径 2,35 mm
Kirschner/Meyer タイプの取外し可能なイリゲーション システム、
イリゲーション セット付 Ref. 1500028-001
Ref. 1600479-001



ストレート ハンドピース
外部イリゲーションチューブ付



PM 1:1 外部注水

等速 1:1、ライトなし、
交換可能なキャップ(イリゲーションチューブ付/なし)、
リング式着脱、バーの径 2.35 mm

Ref. 1600052-001



PM 1:2 外部注水

倍速 1:2、ライトなし、
交換可能なキャップ(イリゲーションチューブ付)、リング式着脱、
バーの径 2.35 mm、滅菌可能なパーガード スリーブ

Ref. 1600436-001



インプラントの治療適用例

	CA 1:1	PM 1:1	PM 1:2	CA 20:1	CA 30:1	回転速度 (rpm)
歯槽頂の艶出し	●	●	●			40,000-80,000
インプラント位置の準備(球状バー)	●	●		●	●	2,000/2,500-40,000
穿孔				●	●	500-1,000
ねじ切り				●	●	5-30
インプラントのねじ留め				●	●	5-30
補綴スクリューの埋め込み				●	●	5-30
骨切り		●	●			40,000-80,000
骨移植		●	●			40,000-80,000
親知らず(智歯)の抜歯		●	●			40,000-80,000

この表は適用可能な使用例を示すものであり、使用推奨例を示すものではありません。
使用例は生理食塩水用イリゲーションシステムを備えるハンドピースに適用されるものです。

簡単にインスツルメントを 交換することが可能

日々の治療を行うにあたって、歯科医の皆様は最大限の快適さを求められていることでしょう。そのような皆様の快適さを実現するため、ビエン・エアはきわめて細かい点に到るまであらゆることを研究しています。付属品である周辺機器も例外ではありません。

当社のカップリングおよびホースは、皆様の動作を妨げることのないように設計されています。多くのインスツルメントに適合するそれらの周辺機器は、素早く交換ができる点が特徴です。ビエン・エアのホースは高性能を保証するため、それぞれが個別に検査されています。重要なのは快適さと信頼性です。

カップリング、ホース





クイックカップリング



3穴または4穴のユニフィックスまたはパイオネット タイプのピエンのカップリングは、その信頼性、使いやすさ、軽量さ、耐久性が特徴です。回転式のカップリングは、術者の動作を妨げることがありません。クイックコネクションとシンプルなロック解除システムにより、着脱は一瞬で完了します。



フリームーブ

動かしやすさと作業の快適さは同義です。モータ/タービン-ピエン・エア製ホースを繋ぐしなやかで軽量の回転式クイックカップリングにより、日常的な作業が快適に行えます。



ゴールドコネクト

ピエン・エアはインストルメントの電気接続部分にゴールドプレートを施しています。これにより、優れた電気伝導率と錆に対する高い耐久性が実現します。



スイスメイド

洗練された技術と最良の素材のみが優れた製品の実現を可能とします。ピエン・エアの製品に関するすべての活動は、名高いスイスの「ウォッチヴァレイ」の中心で行われています。製造後、製品についてはすべて個別に厳格な検査が行われます。

ライト付インストゥルメント用ユニフィックスカップリング



ユニフィックス 4 穴カップリング

4 穴クイックカップリング、ライト付インストゥルメント用、
エア逆止弁内蔵

Ref. 1600363-001



ユニフィックス 4 穴カップリング

4 穴クイックカップリング、ライト付インストゥルメント用、
スプレーアジャスタ付

Ref. 1600086-001



ライトなしインストゥルメント用ユニフィックスカップリング



ユニフィックス 4 穴カップリング

4 穴クイックカップリング、ライトなしインストゥルメント用

Ref. 1600082-001



ユニフィックス 2-3 穴カップリング

2-3 穴クイックカップリング、ライトなしインストゥルメント用

Ref. 1600081-001



エオリア B タービン用クイックカップリング

バイオネットコネクタに素早く接続できる新しい金属製のクイックカップリングは、逆止弁付の 2-3 穴または 4 穴のバージョンがあります。2/3 穴タイプの場合はライトなしのみ、4 穴タイプの場合はライト付またはライトなしに接続できます。エオリア B カップリングは滅菌できません。

131



エオリア B 4 穴クイックカップリング

エオリア B クイックカップリング、逆止弁付 4 穴、ニュータイプ

Ref. 1600648-001



エオリア B 2-3 穴クイックカップリング

エオリア B クイックカップリング、2-3 穴、ニュータイプ

Ref. 1600647-001



2 穴/3 穴アダプタ

アダプタ

4 穴ホース用 2-3 穴接続の
ピエン・エア製タービンおよびエアモータ用

Ref. 1600089-001



MX2 マイクロモータ用ホース

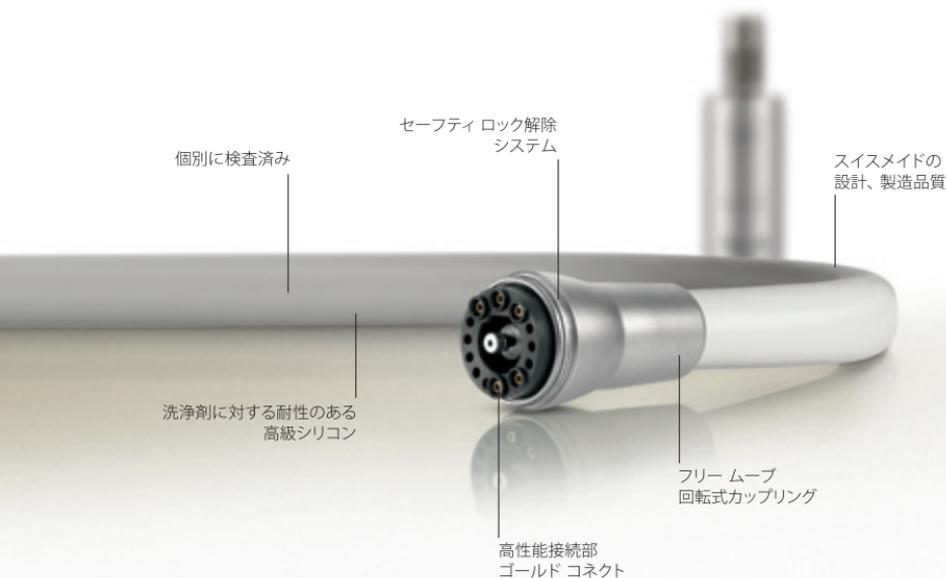

MX2 ホースは接続するマイクロモータと同様に効率のよさと長寿命を考慮して製造されています。高品質の素材で製造されたこのホースはきわめて耐久性が高く、柔軟です。モータとの接続は200°回転式で、治療時の動作の自由を約束します。ホースはそれぞれが手作業で組立てられており、個別に検査を受けています。



フリームーブ

動かしやすさと作業の快適さは同義です。モータ/タービン-ビエン・エア製ホースを繋ぐしなやかで軽量の回転式クイックカップリングにより、日常的な作業が快適に行えます。



ゴールドコネクト

ビエン・エアはインストルメントの電気接続部分にゴールドプレートを施しています。これにより、優れた電気伝導率と錆に対する高い耐久性が実現します。



スイスメイド

洗練された技術と最良の素材のみが優れた製品の実現を可能とします。ビエン・エアの製品に関するすべての活動は、名高いスイスの「ウォッチヴァレイ」の中心で行われています。製造後、製品についてはすべて個別に厳格な検査が行われます。

MX2 ホース

400° 回転式カップリング、ホース径 10 mm、シリコン製、グレー、標準の長さ 1.7 m

Ref. 1600700-001



バイオネットコネクタ式 MX2 ホース

400° 回転式カップリング、ユニット側/バイオネットコネクタ、ホース径 10 mm、シリコン製、グレー、標準の長さ 1.7 m

Ref. 1600762-001



バイオネットコネクタ式 MX2 ホース セット

ホース一式 Ref. 1600762-001

ユニット側/バイオネットコネクタ付、内径 18 mm、逆回転防止用の刻み、標準の長さ 60 cm Ref. 1600753-001

Ref. 1700396-001



4VX ホース MX マイクロモータ用

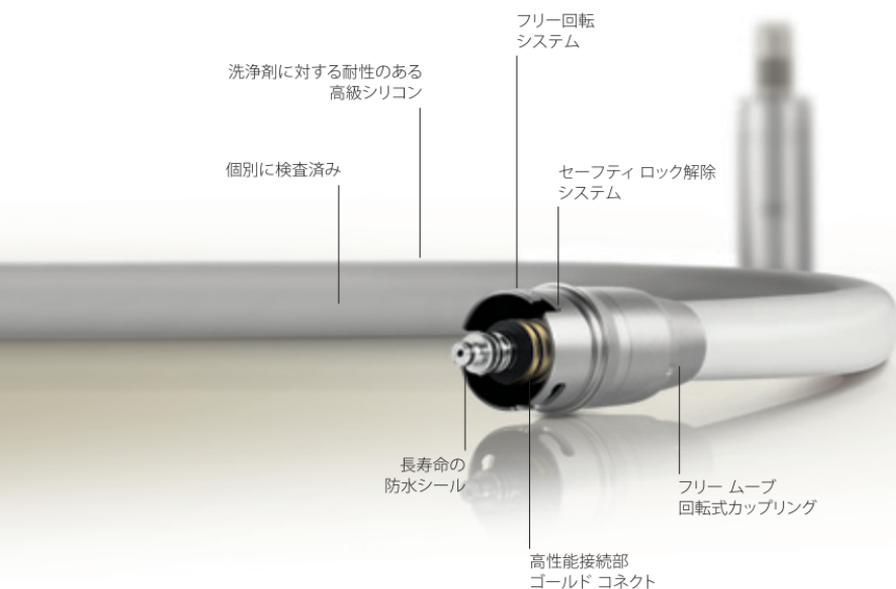

優れたモータに対応する優れたホースである4VXは、MX マイクロモータに不可欠な周辺機器です。高品質の素材で製造されたこのホースはきわめて耐久性が高く、柔軟です。モータとの接続は360° 回転式で、特許取得済み、バイオネットタイプのクリックカップリングが治療時の動作の自由を約束します。さらにホースの長さは3 mまで延長できます。ホースはそれぞれが手作業で組立てられており、個別に検査を受けています。



フリームーブ

動かしやすさと作業の快適さは同義です。モーター/タービン-ピエン・エア製ホースを繋ぐしなやかで軽量の回転式クイックカップリングにより、日常的な作業が快適に行えます。



ゴールドコネクト

ピエン・エアはインストルメントの電気接続部分にゴールドプレートを施しています。これにより、優れた電気伝導率と錆に対する高い耐久性が実現します。



スイスメイド

洗練された技術と最良の素材のみが優れた製品の実現を可能とします。ピエン・エアの製品に関するすべての活動は、名高いスイスの「ウォッチヴァレイ」の中心で行われています。製造後、製品についてはすべて個別に厳格な検査が行われます。



MX マイクロモーター用 4VX ホース

一体型回転式クイックカップリング、
ホース径 10 mm、シリコン製、グレー、標準の長さ 1.7 m

Ref. 1600387-001

Ref. 1600387-0 (特別仕様)



MX マイクロモーター用 B4VX ホース

一体型回転式クイックカップリング、ユニット側バイオネットコネクタ、
ホース径 10 mm、シリコン製、グレー、標準の長さ 1.7 m

Ref. 1600428-001

Ref. 1600428-0 (特別仕様)



MX マイクロモーター用 B4VX ホース セット

ホース一式 Ref. 1600428-001
ユニット側バイオネットコネクタ付、内径 18 mm、
逆回転防止用の刻み、標準の長さ 60 cm Ref. 1600278-001

Ref. 1700060-001



4VR 400 ホース MC3 マイクロモータ用

4VR 400 ホースはMC3 マイクロモータ専用設計されています。高品質の素材で製造されたこのホースはきわめて耐久性が高く、柔軟です。さらにホースの長さは3 mまで延長できます。回転式カップリングを備えるこの軽量のホースにより、ライト付／なしのインストゥルメントが快適に使用できます。ホースはそれぞれが手作業で組立てられており、個別に検査を受けています。

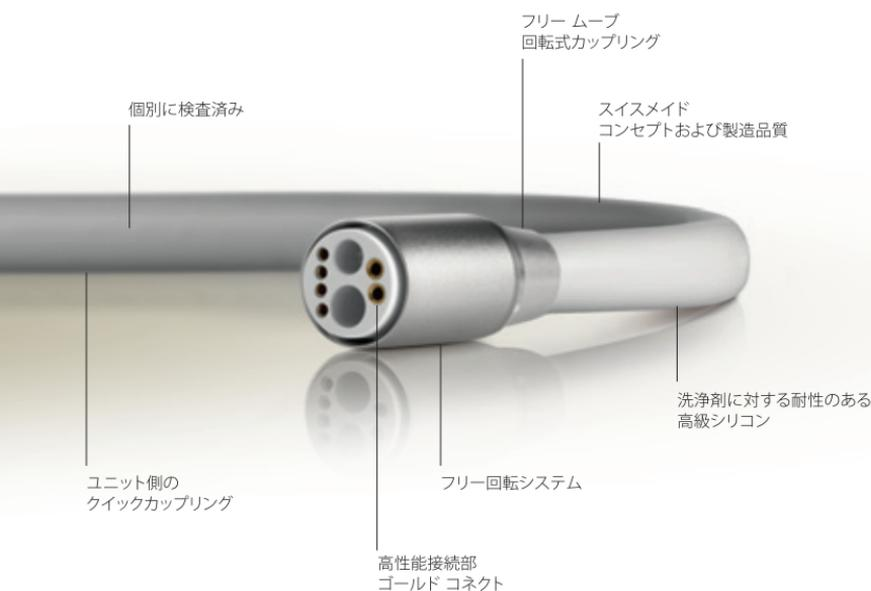



フリームーブ

動かしやすさと作業の快適さは同義です。モータ/タービン-ピエン・エア製ホースを繋ぐしなやかで軽量の回転式クイックカップリングにより、日常的な作業が快適に行えます。



ゴールドコネクト

ピエン・エアはインストルメントの電気接続部分にゴールドプレートを施しています。これにより、優れた電気伝導率と錆に対する高い耐久性が実現します。



スイスメイド

洗練された技術と最良の素材のみが優れた製品の実現を可能とします。ピエン・エアの製品に関するすべての活動は、名高いスイスの「ウォッチヴァレイ」の中心で行われています。製造後、製品についてはすべて個別に厳格な検査が行われます。



MC3 マイクロモータ用 4VR 400 ホース
400° 回転式カップリング、ホース径 10 mm、シリコン製、グレー、
標準の長さ 1.7 m

Ref. 1600397-001
Ref. 1600397-0 (特別仕様)



MC3 マイクロモータ用 B4VR 400 ホース
400° 回転式カップリング、ユニット側バイオネットコネクタ、
ホース径 10 mm、シリコン製、グレー、標準の長さ 1.7 m

Ref. 1600398-001
Ref. 1600398-0 (特別仕様)



MC3 マイクロモータ用 B4VR 400 ホース セット
ホース一式 Ref. 1600398-001
ユニット側バイオネットコネクタ付、内径 18 mm、
逆回転防止用の刻み、標準の長さ 60 cm Ref. 1600280-001
Ref. 1700043-001



タービンおよびMC2、MC3、アキロン、 バッシュ、シロプロ MX、シロプロ MX マイクロモータ用ホース



排気用チューブを備え、ライト付またはライトなしのインスツルメントに対応する滅菌が可能なタービンおよびMC2、MC3、アキロン、バッシュ、シロプロ MX モータ用のホースは、100%スイスメイドの品質の高さが特徴です。高品質の素材で製造されたこれらのホースはきわめて耐久性が高く、柔軟です。ホースはそれぞれが手作業で組立てられており、個別に検査を受けています。品質と信頼性が保証されています。



フリームーブ

動かしやすさと作業の快適さは同義です。モータ/タービン-ピエン・エア製ホースを繋ぐしなやかに軽量の回転式クイックカップリングにより、日常的な作業が快適に行えます。



ゴールドコネクト

ピエン・エアはインストルメントの電気接続部分にゴールドプレートを施しています。これにより、優れた電気伝導率と錆に対する高い耐久性が実現します。



スイスメイド

洗練された技術と最良の素材のみが優れた製品の実現を可能とします。ピエン・エアの製品に関するすべての活動は、名高いスイスの「ウォッチヴァレイ」の中心で行われています。製造後、製品についてはすべて個別に厳格な検査が行われます。

排気チューブ付 4VLM ホース タービン、MC3 マイクロモータおよびアキロン用

4VLMはライト付またはライトなしのタービン、アキロン エアモータ、MC3 マイクロモータに対応しています。固定式カップリングと排気用チューブを備えるこのスイスメイドのホースは高品質な素材で製造されており、柔軟さと長寿命が保証されています。

ホースの長さは3 mまで延長することが可能です(特別仕様のため別途料金がかかります)。



4VLM 汎用ホース、グレー

コンセント付 4 穴カップリング、排気用チューブ、ホース径 11 mm、シリコン製、グレー、標準の長さ 1.7 m

Ref. 1600097-001

Ref. 1600097-0 (特別仕様)



4VLM 汎用ホース、黒

コンセント付 4 穴カップリング、排気用チューブ、ホース径 11 mm、シリコン製、黒、標準の長さ 1.7 m

Ref. 1600098-001

Ref. 1600098-0 (特別仕様)



**タービンおよび MC3、アキロン マイクロモータ用
排気用チューブなし 4VLM ホース**

排気チューブなしの4VLMはライト付またはライトなしのタービン、アキロン エアモータ、MC3 マイクロモータに対応しています。固定式カップリング付、排気用チューブなしのこのスイスメイドのホースは高品質な素材で製造されており、柔軟さと長寿命が保証されています。



4VLM 汎用ホース、グレー

コンセント付 4 穴カップリング、ホース径 10 mm、シリコン製、グレー、標準の長さ 1.7 m

Ref. 1600102-001

Ref. 1600102-0 (特別仕様)



4VLM 汎用ホース、黒

コンセント付 4 穴カップリング、ホース径 10 mm、シリコン製、黒、標準の長さ 1.7 m

Ref. 1600103-001

Ref. 1600103-0 (特別仕様)



固定式カップリング ホース MC2 マイクロモータ用

141

ライト付またはライトなし MC2 エレクトリックマイクロモータのすべてのモデルに対応します。ライトなしモータと接続する場合は、アダプタ付固定式カップリング ホースを使用します。ホースの形状はストレートまたはコイル式、色は黒またはグレーです。ホースの標準の長さは1.7 mですが、3 mまで延長することができます（特別仕様のため別途料金がかかります）。



固定式カップリング ホース、グレー

固定式カップリング、ライトなしモータ用アダプタ付、ホース径10 mm、シリコン製、グレー、標準の長さ 1.7 m

Ref. 1600120-001

Ref. 1600120-0 (特別仕様)



固定式カップリング ホース、黒

固定式カップリング、ライトなしモータ用アダプタ付、ホース径10 mm、シリコン製、黒、標準の長さ 1.7 m

Ref. 1600297-001

Ref. 1600297-0 (特別仕様)



固定式カップリング コイル式ホース、黒

固定式カップリング、ライトなしモータ用アダプタ付、シリコン製、コイル式、黒、標準の長さ 1.7 m

Ref. 1600315-001



回転式カップリング ホース ライト付 MC2 マイクロモータ用

スイスメイドのこの回転式カップリング ホースは、MC2 シリーズのイソライト 100およびイソライト 300 ライト付エレクトリックマイクロモータとの接続が可能です。回転式カップリング付、黒またはグレーのこのスイスメイドのホースは高品質な素材で製造されており、柔軟さと長寿命が特徴です。ホースの標準の長さは1.7 mですが、3 mまで延長することができます(特別仕様のため別途料金がかかります)。



回転式カップリング ホース、グレー

回転式カップリング、ホース径10 mm、シリコン製、グレー、標準の長さ 1.7 m

Ref. 1600298-001

Ref. 1600298-0 (特別仕様)



回転式カップリング ホース、黒

回転式カップリング、ホース径10 mm、シリコン製、黒、標準の長さ 1.7 m

Ref. 1600299-001

Ref. 1600299-0 (特別仕様)



滅菌可能なケーブル バッシュ マイクロモータ用

インプラント用のバッシュ マイクロモータ(ブラシレス) に接続するためのスイスメイドのケーブルです。モータとともにケーブルは134°Cでオートクレーブ滅菌可能です(ISO 7785認証取得)。標準の長さは3 m、さらに延長することも可能です(特別仕様のため別途料金がかかります)。



バッシュ マイクロモータ用ケーブル
固定式カップリング ケーブル、長さ 3 m、
134°C でのオートクレーブ滅菌可能、黒
Ref. 1600342-001
Ref. 1600342-0 (特別仕様)



滅菌可能なケーブル シロプロ MX-LED およびシロプロ MX マイクロモータ用

インプラント用のMX-LEDおよびシロプロ MX マイクロモータ(ブラシレス) に接続するためのスイスメイドのケーブルです。ケーブルは134°Cでオートクレーブ滅菌可能です(ISO 7785認証取得)。長さ 2 m。



**シロプロ MX-LED および
シロプロ MX マイクロモータ用ケーブル**
固定式カップリング ケーブル、長さ 2 m、
134°C でのオートクレーブ滅菌可能、白
Ref. 1600606-001



シンプルなメンテナンスを実現

簡単であること、効率的であること。ビエン・エアがメンテナンス用品を開発するときに掲げた優先事項はこの2つだけです。

それらは日々、インスツルメントを使用する上でも欠かせない要素です。ビエン・エアのメンテナンス用品はアクアケア、スプレーネット、ルブリフルイドおよびルブリメドの4種類のシリーズで構成されています。製品はそれぞれが用途別の洗浄および/または潤滑に対応しており、組み合わせることで使用することにより、インスツルメントの清潔さと長寿命を高いレベルで維持することができます。

メンテナンス用品



Lubrifiant

Lubrifiant pour l'entretien des pièces à main, contre-angles et moteurs à air Bien-Air.

Lubrifier 1-2 fois par 1 seconde et avant Tenir l'atomiseur vert Voir notice d'entretien

Schmiermittel zur Pflege von Bien-Air Hand- und Winkelstücken sowie Luftmotoren.

Bitte täglich ein bis jeder Sterilisation wird durchsprühen. Dosen senkrecht halten. Bitte Pflegeanweisung be

Lubricant for maintenance of all Bien-Air handpieces, contra-angles and air motors.

Lubricate once or before 1 second and before cycle. Hold can in a when in use. See B instruction.

Lubrificante para el mantenimiento de todas piezas de mano, contra-ángulos y motores de aire Bien-Air.

Lubrificar 1-2 veces a 1 segundo y antes de Mantener el atomizador Referirse a la nota de Bien-Air.

Lubrificante per la manutenzione dei manipoli, contrangoli e motori ad aria Bien-Air.

Lubricare 1-2 volte a sul pulsante per un ogni sterilizzazione Tenere la bomboletta le istruzioni di manu

Tous les composants correspondent aux codex pharmacologiques courants ou aux normes Foodgrade. Alle Inhaltsstoffe entsprechen den gängigen Pharmakologischen Foodgrade-Anforderungen. All contents comply with current pharmacological or food grade standards. Todos los componentes corresponden a los códigos farmacológicos o a las normas Foodgrade. Tutti le componenti sono compatibili con le attuali norme farmacologiche o tossicologiche.

メンテナンス用スプレー



ビエン・エアのスプレー製品はアクアケア、スプレーネット、ルブリフルイドおよびルブリメドの3種類のシリーズで構成されています。製品はそれぞれが用途別の洗浄および／または潤滑に対応しており、組み合わせで使用することにより、適切なメンテナンスが簡単に行えます。

アクアケアによるクリーニング

生理食塩水とともに使用するハンドピースおよびコントラアングル用のクリーニングスプレー。特にインプラントおよび歯科外科手術用インスツルメントに必須のメンテナンス製品です。イリゲーションラインをクリーニングし、詰まりを防止します。インスツルメントに付属する取扱説明書に従って使用してください。



注水チューブにスプレーします



ハンドピースおよびコントラアングル内部にスプレーします



シロプロ MX マイクロモータ内部にスプレーします



アクアケア

クリーニングスプレー 500 ml、1 箱 6 本入、
生理食塩水とともに使用する
インスツルメントのクリーニング用
Ref. 1600617-006



スプレーネット

クリーニングスプレー 500 ml、1 箱 6 本入、
インスツルメントとユニット用
Ref. 1600036-006



ルブリフォルイド

潤滑剤スプレー 500 ml、1 箱 6 本入、
タービン、ハンドピース、コントラアングル、
MX シリーズマイクロモータ、パッシュマイクロモータ、
アキロンエアモータ用
Ref. 1600064-006

詳細については、インスツルメントおよびユニットの取扱説明書を参照してください。

スプレーネットによるクリーニング

インスツルメントとユニット用クリーニングスプレーで汚れを溶かします。
インスツルメントに付属する取扱説明書に従って使用してください。



外部のクリーニング

ホース、ケーブル、防水仕様ではないユニットとハウジング、およびエレクトリックモータの外側をクリーニングするときは、スプレーネットを染み込ませた清潔な布をお使いください。コントラアングル、ハンドピース、タービン、エアモータ、ブラシレスタイプのエレクトリックモータの場合は、直接吹きつけても問題ありません。



内部の清掃

注意：インスツルメントの内部をスプレーネットで清掃した場合は、保管あるいは滅菌の前に必ず再潤滑を行ってください。メンテナンスについての注意事項をご覧ください。再潤滑を行うことにより、インスツルメントの滑らかな作動が常に保証され、長年にわたって機能が維持されます。



詳細については、インスツルメントおよびユニットの取扱説明書を参照してください。

より効果的な新しい潤滑のソリューションです。インスツルメントの寿命を延ばし、滑らかな作動を保証します。インスツルメントに付属する取扱説明書に従って使用してください。



潤滑は毎回の滅菌の前に必ず行ってください。

ノズルを使った、ハンドピース、コントラアングルおよびボールベアリングタービンの潤滑：インスツルメントの後方から1秒間スプレーします。



ノズルとアダプタ(小)を使った、ブラシレスモータおよびエアモータの潤滑：MXモータおよびバッシュモータの場合は、前方から1秒間スプレーします。エアモータの場合は、後方から0.5～1秒間スプレーします。

重要

滅菌処理のできないブラシ付モータには使わないでください。

詳細については、インスツルメントおよびユニットの取扱説明書を参照してください。

メディカル グリース ルブリメド

ボールベアリング タービン用メディカルグリース。
1 箱 6 カートリッジ入。タービンの潤滑に使用します。
重要：エオリア タービンには使用しないでください。



初めて使用するとき：

キャップを取外し、軸の先端からグリースが出てくるまで容器の後部を回します。作業が終わったら余分なグリースを拭き取り、キャップをはめます。



潤滑は毎回の滅菌の前、または 1 日最低 2 回行ってください。

バーを外してルブリメドの軸を奥まで差し込みます。必要な量を注入するには容器の後部を 2 分の 1 回転まわします。目盛を見ながら行ってください。



詳細については、インスツルメントおよびユニットの取扱説明書を参照してください。

**ルブリメド**

ボールベアリング タービン(エオリアを除く)用メディカルグリース
1箱6カートリッジ入

Ref. 1600037-006

**ルブリメド グリーサー**

ボールベアリング タービン用

Ref. 1000003-001

**掃除用ワイヤ針**

タービン、コントラアングルおよびハンドピースの
注水ラインのクリーニング用

1箱10本入

Ref. 1000001-010

ビエン・エア品質

長期間にわたる最適な性能と快適な作業性を保証するため、ビエン・エアは高品質の付属品と検査機器を開発しています。それらについても他の製品と同じく細部に至るまで細心の注意が払われています。

付属品および 検査機器



タービン付属品



豆電球(1箱5個入)
タービン用
Ref. 1500000-005



PL 822 FO (ハウジングなし)
ライトへ電源を供給
電気式制御
Ref. 1600140-001



PLPE 890 FO
2個のライトへ個別に電源を供給
エア駆動による制御
出力時間 10秒
Ref. 1600142-001



エオリア B 2-3 穴カップリング
初期タイプのエオリア B 用
2-3 穴バイオネットコネクタ
Ref. 1600466-010 (10個)



エオリア B 4 穴カップリング
初期タイプのエオリア B 用
4 穴バイオネットコネクタ
Ref. 1600467-010 (10個)



マイクロモーター付属品



 ライト + マイクロシリーズ アップグレードセット
MC3 LK マイクロモーター用
Ref. 1501370-001



 ライト + マイクロシリーズ アップグレードセット
MC2 インソライト 300 マイクロモーター用
Ref. 1501369-001



豆電球(1箱 5個入)
マイクロモーター用
Ref. 1500007-005



コントラアングル(外部注水)
付属品



Kirschner/Meyer タイプの取外し可能なイリゲーション セット
(リング 1個、K/M チューブ 1本)
CA 30121 コントラアングル(外部注水) 用
Ref. 1500028-001



ストレート ハンドピース付属品



滅菌可能なバーガード スリーブ

PM 1:2 ストレート ハンドピース用

Ref. 1600436-001 ニューモデル

1 箱 100 本入

Ref. 1501317-100



PM 1:2 用キャップ

外部イリゲーションチューブ付 PM 1:2 ストレート ハンドピース用

Ref. 1600436-001 滅菌可能なバーガード スリーブ付ニューモデル

Ref. 1501318-001



PM 1:2 用キャップ

PM 1:2 ストレート ハンドピース用 Ref. 1600436-001

滅菌可能なバーガード スリーブ付ニューモデル

Ref. 1500567-001 外部イリゲーションチューブ付

Ref. 1500568-001 外部イリゲーションチューブなし



PM 1:1 用キャップ

PM 1:1 ストレート ハンドピース用 Ref. 1600052-001

Ref. 1500003-001 外部イリゲーションチューブなし

Ref. 1500552-001 外部イリゲーションチューブ付





PL DMS リレー

オプティマ MX2^{INT} および MX^{INT} コントロールユニット用
Ref. 1500554-001



16 極ケーブル

オプティマ MX2^{INT} および MX^{INT} コントロールユニット用
Ref. 1500868-001



コンバータ

IN 24 Vac / OUT 32 Vdc-24 Vdc コンバータ
DMX2 および DMX 用
Ref. 1500580-001



トランス

80-240 Vac トランス、長さ 5 m の 32 Vdc ケーブル付、
オプティマ MX2^{INT} およびオプティマ MX^{INT} コントロールユニット用
Ref. 1600591-001

シロプロ付属品

イリゲーションチューブ

使い捨てイリゲーションチューブ 10本セット
シロプロL およびシロプロ コントロールユニット用、
30 ~ 150 ml/min の範囲で流量変更可能

Ref. 1500984-010



イリゲーションチューブ取付クリップ

シロプロL イリゲーションチューブ
取付クリップ 10個セット

Ref. 1303711-010



シロプロ フットペダル

3ボタン、変速機能付フットペダル
機能：連続コントロール、ペリスタルティックポンプのON/OFF、
プログラムの選択、モータの回転方向の選択
シロプロL およびシロプロ コントロールユニット用

Ref. 1600631-001



その他の製品

ブラケット

ハンドピースおよびモータ用

Ref. 1301575-001



シロプロ 980 付属品

159



シロプロ 980 イリゲーションチューブ

使い捨てイリゲーションチューブ 10 本セット、
チューブの直径により 2 種類の注水量が選択可能
30 ~130 ml/min : シリコン製チューブ、白
15 ~65 ml/min : シリコン製チューブ、緑
Ref. 1100037-010



イリゲーションチューブ取付クリップ

シロプロ 980 イリゲーションチューブ
取付クリップ 10 個セット
Ref. 1300064-010



フットペダル(ボタン 2 個付)

シロプロ 980 コントロールユニット用
Ref. 1600281-001

その他の製品



ブラケット

ハンドピースおよびモータ用
Ref. 1301575-001



検査機器

マノメータを使用すると、タービンとエアモータの空気取り入れ口の圧力を点検することができます。エレクトリックモータの先端に流量計を取付けると、冷却用エアの流量を点検することができます。



3 穴マノメータ
2 または 3 穴カップリング用
Ref. 1600242-001



4 穴マノメータ
ライト付／なし
4 穴カップリング用
Ref. 1600243-001



流量計
MC2、MC3、MX、MX2 シリーズのマイクロモータ用
Ref. 1600307-001



BIEN-AIR DENTAL SA 販売一般条件

販売および納入条件はあらゆる契約、納入、その他Bien-Air Dental SAにより提供される給付について有効です。
それぞれの地域の販売、保証および納入条件はBien-Air各系列会社で裁量されます。

技術支援

当社製品の使用についての技術支援は口頭、書面、各種情報メディアまたは実地指導により提供されます。

価格、技術データ

Bien-Air Dental SAは本カタログおよびその他文書に記載の価格または技術データを予告なく変更する権利を有しています。

スイス国内および輸出先についての料金と請求

当社の製品の価格は工場から出荷時の正価の単位としてスイスフラン(CHF)を採用しています。梱包、発送、保証、認可の料金、受取り、証明書または公正証書作成の料金、その他それに類する料金は購入者に請求されます。最低請求金額はCHF 500.-です。

クレジットカードによる支払い

Visa®、Eurocard®、Mastercard®およびAmerican Express®クレジットカードによる直接支払いが可能です。クレジットカード会社の手数料は別途、請求されます。



支払い条件

見積りの書面による承諾または注文の確認によるものとします。支払い遅延の場合、スイス銀行の普通口座の貸付利率に応じた利息が請求されます。当事者間で取り決めた支払い期日が守られない場合、購入者は自動的に督促されます。

所有権の保存

納入された商品の所有権は請求金額がすべて支払われるまでBien-Air Dental SAに帰属します。

危機管理

工場から出荷後の商品については契約書(Incoterms 2000)に特に条項がない限り、購入者がその責任を負うことになります。

納期

納期は可能な範囲で (Bien-Air Dental SAが必要とする期間で) 購入者が発送に必要な全書類を提出しているという条件で遵守されます。不可抗力の場合、Bien-Air Dental SAはあらゆる義務を免除されます。Bien-Air Dental SAによる重大な過失なく納入が遅延した場合、損害賠償請求は拒否されます。

キャンセル

注文のキャンセルはBien-Air Dental SAによる承認を受ける必要があります。

責任の範囲

Bien-Air Dental SAは本販売一般条件の条項および製品にまつわる責任、専用医療機器のためのDir. 93/42/CEEにおける「製造者」としての責任、専用ラボラトリー機器のためのDir. 2006/42/CEにおける「製造者」としての責任に関する法律条項のみについて責任を負います。

購入者は必要に応じた製品およびサービスの選択のみについて責任を負うものとします。購入者はプロの施術者として製品の使用条件、特にBien-Air Dental SAが指示する用途、禁忌事項、保管条件、万一の場合には薬の有効期限を確認しておく必要があります。

適用法 – 法的機関

一般条件および購入者とBien-Air Dental SA間で特に定めた協約にはスイス国内法 (義務事項法典) が適用されます。

法的機関：2504 Bienne, Suisse

BIEN-AIR DENTAL SA

保証一般条件

Bien-Air Dental SAは非の打ち所のない品質の製品をお客様に供給することに力を尽くしており、それらの製品について**本保証一般条件**および**特に定める協約の範囲**であらゆる機能上の不具合、素材および製造上の欠陥を請求日から算出した下記の期間、下記の条件で保証します。

- すべての機器の保証期間は12ヶ月です。
- MC2、MC3およびBASCH エレクトリックマイクロモータの保証期間は18ヶ月です。
- MX、MX2、シロプロ MX-LED、シロプロ MX、Prolab ベーシック エレクトリックマイクロモータの保証期間は24ヶ月です。
またBien-Airはガラスパワートランジスタについて24ヶ月間保証します。
- 合成素材のパーツ、電球には保証は適用されません。

一般的に保証はお客様が製品について何らかの疑いを持たれた場合、特に当初の設定と異なる条件下で製品を使用された場合にその旨をBien-Airに通知することを要求します。

購入者には商品受取りから8日以内に商品を確認する義務があります。前述の期限以内に商品の確認を行わなかった場合、購入者は何ら不具合がないということで商品を受領したと見なされます。

不具合についての報告は書面にて前述の期限以内にBien-Airが受領するよう送付する必要があります。その際にはお客様の氏名、購入日、製品番号、製品のシリアル番号の記入が必要です。

クレームが発生した場合、Bien-Air Dental SAまたはその正規代理店はクレームの正当性を分析した上で製品を元の状態に戻すことまたは製品の交換を無償で行います。その他のいかなるクレーム、特に損害賠償の請求には応じません。

Bien-Air Dental SAは下記の結果による損傷、けがについての責任は負いません。

- 過度な使用
- 不適切な使用
- 取扱説明書、取付け方法およびメンテナンス方法の説明に留意しなかった場合
- 化学物質、異常な電圧、電流または電気分解的な影響
- エア、水または電気に関する接続不良

保証はBien-Air Dental SAの認可していない第三者により製品に不適切な作業が行われたり、製品が改造されたりした場合、無効となります。

不具合の有無について異議がある場合、お客様は不具合の存在を証明する必要があります。

保証の請求には製品に添えて購入日、製品番号、製品のシリアル番号が明記された請求書または納品明細のコピーを提示する必要があります。

適用法 – 法的機関

一般条件および購入者とBien-Air Dental SA間で特に定めた協約にはスイス国内法(義務事項法典)が適用されます。

法的機関：2504 Bienne, Suisse

ISO 基準とビエン・エア社製品の一覧表

最良の作業をするためには、直径・長さの合った高品質のバーをご使用ください。本カタログには下記のすべての器具が記載されています。以下は国際基準に対応したバーの特徴とコード番号の一覧です。

国際基準 ISO 6360/1、表5

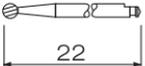
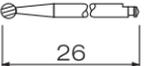
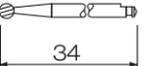
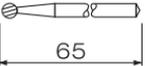
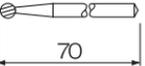
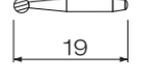
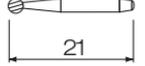
	バーの長さとコード番号		
	ノーマル ロング		エキストラロング
ISO コード 6桁目の数字	4	5	6
タイプ 1 シャンク*			
タイプ 2 シャンク*			
タイプ 3 シャンク*			

* 製品名に対するシャンクの直径(mm) と長さ/ISO 1797

バー装着方法の表示記号

FG	フリクショングリップ (FG)
BI	スクリューチャック
BP	プッシュボタン
RO	回転リング

ビエン・エア社製品に適合するバー一覧表

この情報は、ビエン・エア社が責任を負うものではなく、
また予告なく技術的な変更をする場合があります。

167

製品名	ロックングシステム	軸の直径とISO タイプ	最長/ISO コード
歯科用タービン			
ボーラ	BP	1.6 / タイプ 3	25 / コード 4 ~ 6
ボーラリーナ	BP	1.6 / タイプ 3	21 / コード 4 ~ 5
プレステージ	BP	1.6 / タイプ 3	21 / コード 4 ~ 5
プレスティリーナ	BP	1.6 / タイプ 3	21 / コード 4 ~ 5
ジャイロ	FG + BI	1.6 / タイプ 3	19 / コード 4
ジャイロリーナ	FG	1.6 / タイプ 3	19 / コード 4
エオリア	BP	1.6 / タイプ 3	21 / コード 4 ~ 5
ブラックパール エコ	BP	1.6 / タイプ 3	21 / コード 4 ~ 5
内部注水コントラアングル、ストレートハンドピース			
CA 1:5	BP	1.6 / タイプ 3	21 / コード 4 ~ 5
CA 1:1	BP	2.35 / タイプ 1	22 / コード 4
CA 10:1	BP	2.35 / タイプ 1	22 / コード 4
PM 1:1	RO	2.35 / タイプ 2	44.5 / コード 4
インプラント用内部注水コントラアングル			
CA 20:1	BP	2.35 / タイプ 1	22 / コード 4
外部秋水コントラアングルおよびハンドピース			
CA 1:1	BP	2.35 / タイプ 1	26 / コード 4 ~ 5
CA 30:1	BP	2.35 / タイプ 1	34 / コード 4 ~ 6
CA 1122	BP	2.35 / タイプ 1	26 / コード 4 ~ 5
CA 30121	BP	2.35 / タイプ 1	34 / コード 4 ~ 6
PM 1:2	RO	2.35 / タイプ 2	44.5 / コード 4
PM 1:1	RO	2.35 / タイプ 2	44.5 / コード 4
ラボラトリー用ハンドピースおよびタービン			
PM 1:1 外部注水	RO	2.35 / タイプ 2	44.5 / コード 4
PML 1:1	RO	2.35 / タイプ 2	44.5 / コード 4
TD 783 / TDS 890	FG	1.6 / タイプ 3	25 / コード 4 ~ 6

Ref.	名称	ページ
1000001-010	TOOL CLEANING D 0.1X23MM	151
1000003-001	MAINT GREASER	151
1100037-010	IRRIGATION LINE	119/159
1300064-010	IRRIGATION CLIP	119/159
1300065-001	CABLE MAINS 3 POLE CH	110/118
1300066-001	CABLE MAINS 3 POLE EU	110/118
1300067-001	CABLE MAINS 3 POLE US	110/118
1301575-001	HOLDER PM STERILIZABLE	110/158
1303393-001	IRRIGATION BAG/BOTTLE HANGER	110/114
1303711-010	IRRIGATION CLIP	111/158
1304239-001	TORQUE KEY POWERCARE	55
1304240-001	ELECTRONICS MODULE POWERCARE	55
1304241-001	PM STERILIZATION BOX POWERCARE	55
1304242-001	TIPS HOLDER POWERCARE	55
1304243-001	TIP S1 POWERCARE	55/56
1304244-001	TIP S6 POWERCARE	56
1304245-001	TIP S7 POWERCARE	56
1304246-001	TIP S8 POWERCARE	56
1304247-001	TIP P1 POWERCARE	55/56
1304248-001	TIP P4 POWERCARE	56
1304249-001	TIP P10 POWERCARE	56
1304417	CONNECTOR POWERCARE	55
1500000-005	BULB TUR	154
1500003-001	SLEEVE CONE PM 1:1 EXT SPRAY	156
1500007-005	BULB MOT	155
1500017-001	IRRIGATION BAG/BOTTLE HANGER	118
1500028-001	TUBE SERUM	155
1500552-001	RING WITH SPRAYTUBE	156
1500554-001	BOARD RELAY	93/157
1500567-001	NOZZLE WITH TUBES SPRAY	156
1500568-001	NOZZLE	156
1500580-001	BOARD MODULE 24V-32V	93/157
1500868-001	CABLE RIBBON OPTIMA MX INT 16P	157
1500984-010	IRRIGATION LINE CHIROPPO L	111/158
1501317-100	NOZZLE PM 1:2 BUR GUARD	156
1501318-001	NOZZLE WITH TUBES SPRAY	156
1501369-001	KIT NOZZLE MC2 LED	80/155
1501370-001	KIT NOZZLE MC3 LED	76/155
1600036-006	MAINT SPRAYNET	147
1600037-006	MAINT LUBRIMED CARTRIDGE	151
1600039-001	TUR BLACK PEARL ECO 3H	35
1600040-001	TUR BLACK PEARL ECO 4H	35
1600052-001	PM 1:1 EXT SPRAY	48/125
1600064-006	MAINT LUBRIFLUID	147
1600070-001	MOT AQUILON830 IR NC	83
1600071-001	MOT MC3 IR	77
1600073-001	MOT MC2 IR	80
1600075-001	MOT MC2 GT AV	80
1600076-001	MOT BASCH	73/118
1600077-001	MOT MC3 LK	76
1600078-001	MOT ISOLITE LK	80
1600081-001	COUPLING UNIFIX 3H	130
1600082-001	COUPLING UNIFIX 4H	130
1600086-001	COUPLING UNIFIX 4H L WATER ADJ	130
1600089-001	ADAPTER 4H-3H	131
1600097-0	HOSE 4VLM11 GREY	139

Ref.	名称	ページ
1600097-001	HOSE 4VLM11 GREY	139
1600098-0	HOSE 4VLM11 BLACK	139
1600098-001	HOSE 4VLM11 BLACK	139
1600102-0	HOSE 4VLM GREY	140
1600102-001	HOSE 4VLM GREY	140
1600103-0	HOSE 4VLM BLACK	140
1600103-001	HOSE 4VLM BLACK	140
1600120-0	HOSE ISOLITE/MC2 GREY	141
1600120-001	HOSE ISOLITE/MC2 GREY	141
1600140-001	BOARD FO822	154
1600142-001	BOARD FO890	154
1600155-001	TUR BORA LK	18
1600238-001	CONSOLE CHIROPPO980 230/115V	118
1600240-001	CONSOLE CHIROPPO980 100V	118
1600241-001	CONSOLE CHIROPPO980 115V	118
1600242-001	PRESSURE GAUGE 3H	160
1600243-001	PRESSURE GAUGE 4H	160
1600281-001	FOOTCTRL CHIROPPO980	118/159
1600289-001	PM 10:1 PROPHY	57
1600290-001	CA 15:1 PROPHY	57
1600297-0	HOSE ISOLITE/MC2 BLACK	141
1600297-001	HOSE ISOLITE/MC2 BLACK	141
1600298-0	HOSE ISOLITE/MC2 SWIVEL GREY	142
1600298-001	HOSE ISOLITE/MC2 SWIVEL GREY	142
1600299-0	HOSE ISOLITE/MC2 SWIVEL BLACK	142
1600299-001	HOSE ISOLITE/MC2 SWIVEL BLACK	142
1600307-001	FLOWMETER MOT	160
1600315-001	HOSE ISOLITE/MC2 COILED BLACK	141
1600325-001	CA 1:5	42
1600342-0	CABLE BASCH	143
1600342-001	CABLE BASCH	118/143
1600350-001	BOARD MPPE021 FO	103
1600351-001	SET MPPE021 FO	103
1600362-001	MOT AQUILON830 SR	84
1600363-001	COUPLING UNIFIX 4H L	130
1600372-001	TUR PRESTILINA	29
1600373-001	TUR BORALINA	28
1600375-001	MOT MX	67/100
1600379-001	TUR PRESTIGE	25
1600380-001	TUR PRESTIGE L	24
1600381-001	TUR BORA	19
1600382-001	TUR BORA L	18
1600383-001	PM 1:1	48
1600384-001	CA 1:1 L	43
1600385-001	CA 10:1 L	44
1600386-001	CA 1:5 L	42
1600387-0	HOSE 4VX GREY	135
1600387-001	HOSE 4VX GREY	100/135
1600397-0	HOSE 4VR400 GREY	137
1600397-001	HOSE 4VR400 GREY	137
1600398-0	HOSE B-4VR400 GREY	137
1600398-001	HOSE B-4VR400 GREY	137
1600424-001	CA 1:1	43
1600425-001	CA 10:1	44
1600428-0	HOSE B-4VX GREY	135
1600428-001	HOSE B-4VX GREY	135

Ref.	名称	ページ
1600436-001	PM 1:2	48/125
1600465-001	TUR EOLIA B	32
1600466-010	COUPLING EOLIA B 2H-3H	154
1600467-010	COUPLING EOLIA B 4H	154
1600472-001	BOARD DMX S	100
1600473-001	BOARD DMX BASIC	100
1600479-001	CA 30:1 EXT SPRAY WELDED	53/124
1600534-001	CONSOLE OPTIMA MX INT	100
1600591-001	TRANSFORMER 6P + EXT. TUBE 5M	93/157
1600598-001	CA 20:1 L	52/122
1600603-001	CA 1:1 EXT SPRAY WELDED	53/124
1600605-001	MOT MX LED	69/110
1600606-001	CABLE MX LED	110/143
1600613-001	CONSOLE CHIROPPO L	110
1600617-006	MAINT AQUA CARE	111/147
1600631-001	FOOTCTRL CHIROPPO L	110/158
1600632-001	CA 20:1	52/114
1600637-001	TUR BORA L BLACKLINE	16
1600638-001	TUR BORA L	16
1600640-001	TUR PRESTIGE L BLACKLINE	22
1600641-001	TUR PRESTIGE L	22
1600647-001	COUPLING EOLIA B 2H-3H	131
1600648-001	COUPLING EOLIA B 4H	131
1600666-001	PL DMX2 PRO	92/96
1600674-001	PM SCALER POWERCARE	55
1600675-001	HOSE SCALER POWERCARE	55
1600677-001	MOT MX2	61/92
1600680-001	MOT MC3 LED	75
1600681-001	MOT MC2 LED	79
1600690-001	CA 1:5 L MICRO-SERIES	42
1600691-001	CA 1:1 L MICRO-SERIES	43
1600692-001	CA 20:1 L MICRO-SERIES	52/111
1600693-001	PM 1:1 MICRO-SERIES	48
1600696-001	PL DMX2 PLUS	94/97
1600700-001	HOSE MX2 400 GREY	92/133
1600715-001	CONSOLE OPTIMA MX2 INT	92
1600724-001	CONSOLE CHIROPPO	114
1600752-001	MOT MX CHIROPPO	69/114
1600762-001	HOSE B-MX2 GREY	133
1700042-001	SET CA 1:1 + PM 1:1	45
1700043-001	SET B-4VR400 GREY+SOCKET B	137
1700046-001	MC3 LK + 4VR400	76
1700058-001	SET AQUILON830 IR NC+UNIFIX 3H	84
1700060-001	SET B-4VX GREY+SOCKET B	135
1700074-001	SET MOT BASCH+CABLE	73/119
1700113-001	SET CHIROPPO980 230V	118
1700114-001	SET CHIROPPO980 115V	118
1700115-001	SET CHIROPPO980 100V	118
1700184-001	TUR PRESTIGE L+UNIFIX 4H L	24
1700185-001	TUR PRESTIGE+UNIFIX 3H	25
1700186-001	TUR PRESTIGE+UNIFIX 4H	25
1700187-001	TUR BORA+UNIFIX 3H	19
1700188-001	TUR BORA+UNIFIX 4H	19
1700189-001	TUR BORA L+UNIFIX 4H L	18
1700196-001	SET CA 1:1 L + PM 1:1	45
1700198-001	TUR PRESTILINA+UNIFIX 3H	29

Ref.	名称	ページ
1700199-001	TUR PRESTILINA+UNIFIX 4H	29
1700200-001	TUR BORALINA+UNIFIX 3H	28
1700201-001	TUR BORALINA+UNIFIX 4H	28
1700211-001	SET AQUILON830 IR C+UNIFIX 4H	84
1700225-001	TUR EOLIA B+COUPLING 2H-3H	32
1700226-001	TUR EOLIA B+COUPLING 4H	32
1700230-001	SET DMX S	101
1700231-001	SET DMX B	101
1700232-001	SET DMX S 2M + 2C	101
1700233-001	SET DMX B 2M+2C	101
1700241-001	SET DMX S WITHOUT 24V-32V	101
1700245-001	SET DMX B WITHOUT 24V-32V	101
1700258-001	SET OPTIMA MX INT	100
1700259-001	SET OPTIMA MX INT 2M	100
1700260-001	SET OPTIMA MX INT BASIC	100
1700270-001	SET OPTIMA MX INT+TR.	100
1700271-001	SET OPTIMA MX INT BASIC+TR.	100
1700275-001	SET OPTIMA MX INT + BM 24V-32V	100
1700298-001	SET CHIROPPO L	110
1700303-001	TUR BORA L BLACKLINE+UNIFIX	16
1700304-001	TUR PRESTIGE L BLACKLINE+UNIF	22
1700305-001	TUR PRESTIGE L BLACKLINE+UNIF	16
1700306-001	TUR PRESTIGE L+UNIFIX 4H L	22
1700307-001	SET CHIROPPO L + CA 20:1 L	110
1700336-001	SET MC3 LK + 4VLM	76
1700337-001	SET MC3 IR + 4VLM	77
1700343-001	KIT SCALAR POWERCARE	55
1700376-001	SET DMX2 PLUS	97
1700377-001	SET DMX2 PLUS (WITH CONVERT.)	97
1700378-001	SET DMX2 PLUS 2M + 2C	97
1700379-001	SET DMX2 PRO	96
1700380-001	SET DMX2 PRO (WITH CONVERT.)	96
1700381-001	SET DMX2 PRO 2M + 2C	96
1700384-001	SET CA 1:1L+PM 1:1 MICROSERIES	45
1700385-001	KIT UPGRADE CHIROPPO L	115
1700386-001	SET OPTIMA MX2 INT PRO	92
1700387-001	SET CHIROPPO	114
1700388-001	SET CHIROPPO + CA 20:1	114
1700390-001	SET OPTIMA MX2 INT PRO+TR.	93
1700391-001	SET OPTIMA MX2 INT PRO+24V-32V	93
1700392-001	SET OPTIMA MX2 INT PRO 2M	93
1700393-001	SET OPTIMA MX INT PLUS	94
1700394-001	SET OPTIMA MX INT PLUS+TR.	94
1700396-001	SET B-MX2 GREY+SOCKET B	133

ビエン・エア各社の住所

Bien-Air Dental SA
Länggasse 60
Case postale
2500 Bienne 6, Switzerland
Tel. +41 (0)32 344 64 64
Fax +41 (0)32 344 64 91
dental@bienair.com

Bien-Air
Deutschland GmbH
Jechtinger Straße 11
79111 Freiburg, Deutschland
Tel. +49 (0)761 45 57 40
Fax +49 (0)761 47 47 28
ba-d@bienair.com

Bien-Air España SA
Entença, 169 Bajos
08029 Barcelona, España
Tel. (+34) 934 25 30 40
Fax (+34) 934 23 98 60
ba-e@bienair.com

Bien-Air USA, Inc.
Medical Technologies
5 Corporate Park
Suite 160
Irvine, CA 92606, USA
Phone 1-800-433-BIEN
Phone 949-477-6050
Fax 949-477-6051
ba-usa@bienair.com

Bien-Air France Sàrl
55-57, avenue Jean Lolive
93508 Pantin Cedex, France
Tel. +33 (0)1 41 83 60 70
Fax +33 (0)1 48 96 07 40
ba-f@bienair.com

Bien-Air Italia s.r.l.
Via Vaina 3
20122 Milano, Italia
Tel. +39 (02) 58 32 12 51/52/54
Fax +39 (02) 58 32 12 53
ba-i@bienair.com

Bien-Air UK Limited
Arundel House
Unit 1 - Ground Floor
Amberley Court, Whitworth Road
Crawley, West Sussex, RH11 7XL
England
Tel. +44 (0)1293 550 200
Fax +44 (0)1293 520 481
ba-uk@bienair.com

Bien-Air Asia Ltd.
Nishi-Ikebukuro
Daiichi-Seimei Bldg. 10F
2-40-12 Ikebukuro, Toshimaku
Tokyo, 171-0014, Japan

Tel. +81 (3) 5954-7661
Fax +81 (3) 5954-7660
ba-asia@bienair.com

Beijing Bien-Air
Medical Instrument
Technology Service Co. Ltd.
Room 907, The Exchange Beijing,
No 118 Jian Guo Lu Yi,
Chao Yang District,
Beijing 100022, China

+86 10 6567 0651
+86 10 6567 8047
ba-beijing@bienair.com

www.bienair.com