



产品目录

中文版 2013-2014 年

目录

14 - 39	高速涡轮手机 创新和追求卓越的传统	1
40 - 57	低速手机 极致精确	2
58 - 81	微型电动马达 领先业界	3
82 - 109	种植设备 满足最严格的要求	4
110 - 129	集成式系统 最好的微型电动马达需要最佳的控制器	5
130 - 147	快接头及管线 方便快捷更换仪器	6
148 - 155	维护用品 简化维护	7
156 - 169	附件和其他设备	8
170 - 179	条款 一般条款和质保条款 工具标准 订货编号和参考页码	9



面带微笑，享受生活

总有一些时光如此珍贵，永远停留在我们心间。
那一天的一切都令人难以忘怀：好的计划，怡人的天气，可爱的人们...
感觉什么都不用担心。
难捱的时刻很快就忘到脑后，幸亏某个人。这个人就是我们的牙科医生。
感谢他的娴熟、得体、专业...
感谢他让我们重拾对生活的热爱，重新绽放笑容。



一切源于信任

相信自己，相信自己的能力，相信自己的专业技能和专业素养。

唯此，我的患者才能给予我充分的信任。我的自信鼓舞了患者对我的信心，我为此感到自豪，也感激他们对我的信任。我知道我一定不会辜负他们的期望。我也知道，我的设备定能满足我的需求。它们助我成功和超越，日复一日。







科技鼓舞我们前行

50 多年来为您竭诚服务的世界领先企业。

生产最好的仪器简化医师的工作，并不断提高患者的舒适度。这就是瑞士 — 彼岸公司 (Bien-Air) 自 1959 年成立以来一直所追求的宗旨。

人体工学设计、精确和可靠性对于每件新产品的开发来说都是最重要的。瑞士 — 彼岸公司特别注重专业人士的日常需求，为此进行了大量创新，不断提高业界标准。这种追求卓越的企业文化与来自著名钟表加工中心的“瑞士制造”传统实现了完美结合。

我们对未来的承诺是：一如既往地坚持创新，为您提供最先进、最可靠的仪器；日复一日地为您的工作提供便捷；为您的患者带来舒适的治疗体验。



CLUB BIEN-AIR 在线工具

售后经验

个性化、实用、用户友好型界面 — Club Bien-Air (彼岸俱乐部) 就是这样一款专为医生而设计的独特在线工具。毫不夸张地说，它为客户服务工作带来了革命性的变化。从现在开始，通过互联网就可对您诊所的情况进行直接的信息采集和管理，从而为您提供更快捷、更价优、更可靠的设备维修和保养服务。

全身托付于瑞士 — 彼岸公司，尽享一系列优势优惠。

我们提供的优惠包括免费的仪器取送服务、维修进度的实时跟踪，以及一个由实用文档和独家内容构成的资料库。

club-bienair.com

My Account

LOG IN TO YOUR ACCOUNT

Email address

Password

Log in

Stay logged in

BENEFITS

Join us and get immediate benefits! Club Bien-Air is a constantly evolving platform offering innumerable benefits. Here are the immediate ones:

- €100 gift voucher upon subscription
- Free collection service for your instruments at your clinic
- Online monitoring of the repair process

- Personalized offers associated with your products
- Access to special offers and promotions
- Personalized technical support



欢迎来到“卓越”世界



用户智能

瑞士 — 彼岸公司将科技智慧与用户体验相结合，对医疗仪器体系进行了再发明和创造。我们专门针对 Apple® 设备开发的应用程序均可免费安装和使用，并可无限制升级。为了使您的工作更便捷，我们的“用户智能” (USER-MIND) 型控制系统的操作参数可以在触摸显示屏上直接修改。您还可以对您患者治疗情况的数据进行查询、自定义、保存、打印、输出、分享...

使用这种前所未有的新颖系统，乐趣无穷。



LED 高品质光纤照明

无与伦比的照明技术。为打造此款 LED 光纤照明解决方案，瑞士 — 彼岸公司倾尽了全力将最佳的可利用配件与应用技术相结合，使方案在性能和可靠性方面达到了史无前例的水平。瑞士 — 彼岸公司 LED 光纤照明为您的工作带来无与伦比的舒适性，亮度从 0 到 38,000 lux 可调。它能发出非常自然的白光，显著改善工作区域的可见性。

4500 K 色温具备绝佳的效果，能令牙质、牙髓或牙龈得到真实呈现，从而方便诊断工作。LED 在防水导光棒中的完美封装保证它能够经受数百次高压灭菌消毒*。

* 仅针对可消毒仪器和微型电动马达

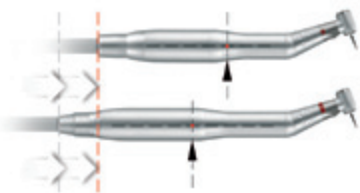

旋风系列

瑞士一彼岸公司的旋风系列将彼岸小巧型低速手机和 LED 光纤微型电动马达技术相结合。长度缩短 40%，重量减轻 33%，瑞士一彼岸公司旋风系列设备为您提供极佳的握持感和平衡性，确保更加精准的控制，让您在一天忙碌之后也不会那么疲惫。原因何在？因为它们不仅更短更轻，同时仍然具备传统机型所有的技术优势。欢迎选用全新的旋风系列。



BLACKLINE 碳纤维机身

轻巧、纤细、超强耐用：使用真空成型碳纤维制成的 BLACKLINE 机身树立了全新的技术标准。碳纤维比钛金属轻三倍，密度仅为 1.8 g/cm^3 ，而且在经过 10,000 次消毒后也没有任何劣化迹象。Blackline 碳纤维机身没有孔隙，从而保证了清洁卫生，不影响抓握，且即使历经反复消毒也依然能保持极佳的动态稳定性。

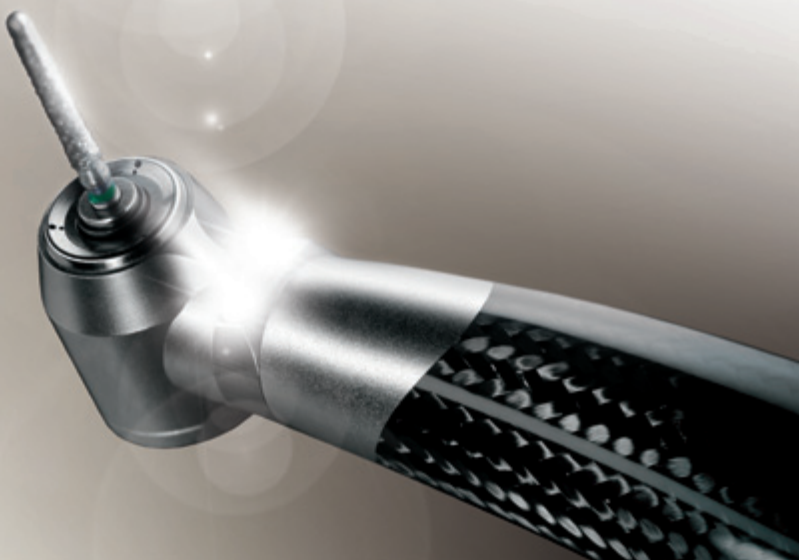



智能逻辑 (SMART LOGIC)

得益于瑞士 — 彼岸公司智能逻辑 (SMART LOGIC) 技术, 您可以感受到微型电动马达有史以来所能提供的最精准的控制。即使在极低的转速下, 尖端的电子系统也可完美控制马达的扭矩和转速。此外, 智能逻辑技术可以在没有任何传感器的情况下控制微型电动马达的旋转, 这是确保可靠性的又一保证。智能逻辑, 瑞士制造之精髓。



DUALOOK 双导光玻璃棒

DUALOOK 是瑞士 — 彼岸公司所独有的产品。除了在各种条件下都坚固耐用之外, 双导光玻璃棒发出的光覆盖均匀、不耀眼。它的两个互补光源可以让您清楚和准确地看到目标深处。工作区域中几乎不存在阴影区域, 包括车针前面。试想一下, 如果您的汽车只有一个大灯会怎样?

DUALOOK: 市场上最好的光纤照明技术。





ACCU-SPRAY 水气喷雾装置

瑞士一彼岸公司的工程师们进行的研究清楚地证明了三点击水三点击气、水气融合形成雾化的超强冷却能力。ACCU-SPRAY 系统可在接触车针之前通过气压将水非常准确地喷射到目标点上，形成的超精确喷雾可以非常高效地冷却车针和牙科材料，还可以保证工作区域极佳的视野。独立的水管和气管防止了堵塞。



ACCU-CHUCK 车针锁紧装置

医生的精确操作必须分毫不差地传递给患者，容不得半点干扰。这就是为什么您的仪器必须尽可能精确的原因。瑞士一彼岸公司仪器的锁定和驱动技术是市场上最精确的。这并非偶然。

独一无二的工艺程序体现了瑞士一彼岸公司享有盛誉的瑞士制造品质：零件加工精确到微米，经过调整和打磨，提高了可靠性并降低噪音。这确保了仪器实现完美的平衡，消除了震动。它们独一无二的精准性和可靠性定能令您啧啧称赞。也延长了您车针的使用寿命。

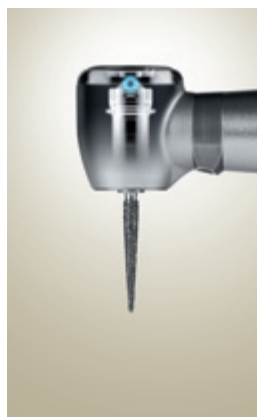

创新和追求卓越的传统

最先进的技术，最精良的人体工学设计：这种完美的平衡一直都是瑞士 — 彼岸公司高速手机的特点之一。采用碳纤维和 LED 光纤的 Blackline 高速手机系列就是这一特色的最佳范例。在 Blackline 系列的设计开发中，瑞士 — 彼岸公司继承发扬了创新和高技术的传统。事实上，正是我们公司在 1959 年发明了历史上第一支坚固耐用的高速手机。随后又进行了一系列革命性的创新：第一个按压式更换车针装置、空气轴承技术、第一个快接头以及许多其他创新产品都是我们取得的众多成就中的一部分。这些创新始终让我们的高速手机与众不同。瑞士 — 彼岸公司的高速涡轮手机始终处于市场领先地位，并且今后仍将保持这一势头。

高速涡轮手机



宝莱 (BORA) 系列高速涡轮手机



宝莱 (Bora) Blackline 系列是这样一款高性能手机：不仅非常轻巧而精致，而且优美而牢固。受到航空、航海和体育竞技等苛刻环境的科技突破的启发，宝莱 (Bora) Blackline 采用了碳纤维机身。

异常坚固可靠的宝莱高速涡轮手机采用了瑞士 — 彼岸公司的最佳技术。由于采用密封保护的空气逆止阀和三点喷雾、水气分开装置，保证了手机使用时更具卫生性。Cool Touch 抗过热车针锁紧装置显著减少了过热现象，同时避免病人在治疗过程中引起不适。

宝莱高速涡轮手机提供了 Blackline 和经典版本，带 Dualook LED 亮度可调光纤或不带光纤。



BLACKLINE 碳纤维机身

轻巧、纤细、超强耐用：使用真空成型碳纤维制成的 Blackline 机身树立了新的技术标准。



LED 高品质光纤照明

瑞士一彼岸公司在 LED 光纤领域树立了业界新标准。亮度从 0 到 38,000 lux 可调，完美的自然白光，使用寿命最长可比传统灯泡长 10 倍，不会过热，可经受反复消毒。



DUALOOK 双道光玻璃棒

除了在各种条件下都坚固耐用之外，双道光玻璃棒发出的光覆盖均匀、不刺眼，可以清楚地照明深度区域。DUALOOK：市场上最好的光纤照明技术。



ACCU-SPRAY 水气喷雾装置

三点喷水三点喷气，水气结合雾化进行冷却。形成的超精确喷雾可以非常高效地冷却车针和牙科材料，且可视度极佳。



陶瓷革命

更长的使用寿命，更高的精度，更低噪音，更少震动。瑞士一彼岸公司的高品质陶瓷滚珠轴承，追求极致性能。



ACCU-CHUCK 车针锁紧装置

世界上最精确的车针锁紧和旋转驱动技术。创造出具有最佳平衡性的仪器，不存在失衡或震动的缺陷，是瑞士技术之精华。



COOL TOUCH 抗过热按钮

按压式抗过热按钮，减少了器械头部灼伤患者的风险，确保您的操作舒适性和患者的安全。



SEALED HEAD 密封保护

搭配逆止阀，Teflon 边缘可以防止残留物或污染物进入仪器。确保更好的卫生和可靠性。



SOFT PUSH 按压换针

瑞士一彼岸公司独一无二的按钮车针锁定装置。只需轻轻一按，即可轻松更换车针，并确保牢固而精确地锁定车针。

宝莱 (BORA) 高速涡轮手机，亮度可调的  光纤



宝莱 (Bora) L Blackline 

双导光玻璃棒，转速 320,000 rpm，气压 2.6 bars，
三点喷雾，按压式车针锁紧装置，逆止阀，碳纤维机身，
可快速旋转连接 Unifix 快接头。

Ref. 1600637-001



宝莱 (Bora) L Blackline  + Unifix 4 孔快接头套装

双导光玻璃棒，转速 320,000 rpm，气压 2.6 bars，
三点喷雾，按压式车针锁紧装置，逆止阀，碳纤维机身，
可快速旋转连接 Unifix 4 孔电动快接头，
回气管上装有逆止阀。

Ref. 1700303-001



宝莱 (Bora) L 

双导光玻璃棒，转速 320,000 rpm，气压 2.6 bars，
三点喷雾，按压式车针锁紧装置，逆止阀，
可快速旋转连接 Unifix 快接头。

Ref. 1600638-001



宝莱 (Bora) L  + Unifix 4 孔快接头套装

双导光玻璃棒，转速 320,000 rpm，气压 2.6 bars，
三点喷雾，按压式车针锁紧装置，逆止阀，
可快速旋转连接 Unifix 4 孔电动快接头，
回气管上装有逆止阀。

Ref. 1700305-001



快接头不可消毒。

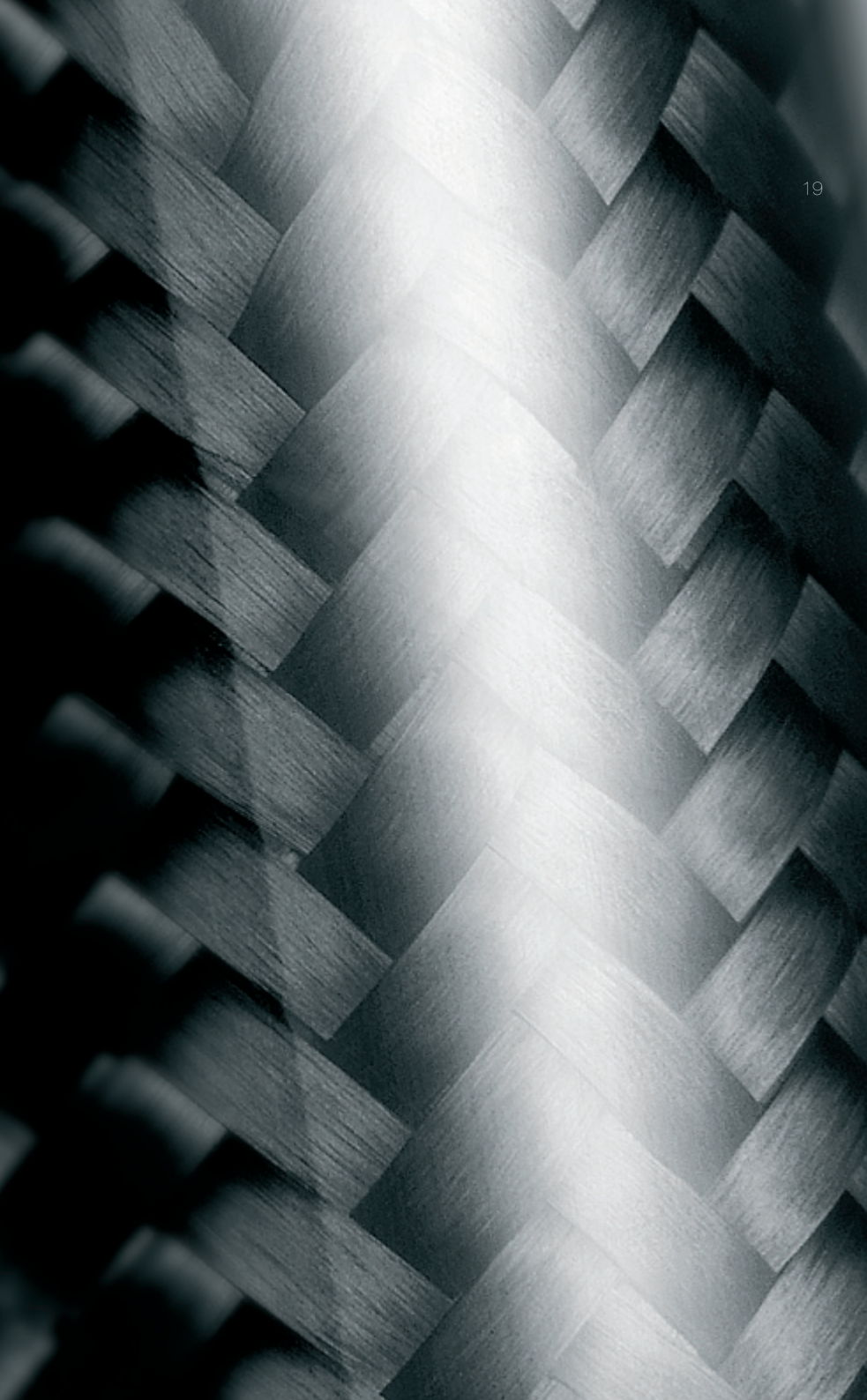

宝莱 (BORA) 高速涡轮手机, 适于连接
BIEN-AIR MULTIFLEX® 和 KAVO® MULTIFLEX® 光纤快接头

KaVo
COMPATIBLE



宝莱 (Bora) LK Blackline

双导光玻璃棒, 转速 320,000 rpm, 气压 3.1 bars,
三点喷雾, 按压式车针锁紧装置, 碳纤维机身,
可快速旋转连接瑞士一彼岸 MULTiflex® 和 KaVo® MULTiflex®
快接头, 不提供快接头。

Ref. 1600731-001



宝莱 (Bora) LK Blackline + Bien-Air MULTiflex® 套装

双导光玻璃棒, 转速 320,000 rpm, 气压 3.1 bars,
三点喷雾, 按压式车针锁紧装置, 碳纤维机身,
可快速旋转连接瑞士一彼岸 MULTiflex® 4 孔快接头,
快接头带有 LED 光纤照明和喷雾调节阀。

Ref. 1700514-001



KaVo
COMPATIBLE



宝莱 (Bora) LK

双导光玻璃棒, 转速 320,000 rpm, 气压 3.1 bars,
三点喷雾, 按压式车针锁紧装置,
可快速旋转连接瑞士一彼岸 MULTiflex® 和 KaVo® MULTiflex®
快接头, 不提供快接头。

Ref. 1600732-001



宝莱 (Bora) LK + 瑞士一彼岸 MULTiflex® 套装

双导光玻璃棒, 转速 320,000 rpm, 气压 3.1 bars, 三点喷雾,
按压式车针锁紧装置,
可快速旋转连接瑞士一彼岸 MULTiflex® 4 孔快接头,
快接头带有 LED 光纤照明和喷雾调节阀。

Ref. 1700513-001



快接头不可消毒。

宝莱 (BORA) 高速涡轮手机，带光纤



宝莱 (Bora) L

玻璃导光棒，转速 320,000 rpm，气压 2.6 bars，三点喷雾，
按压式车针锁紧装置，逆止阀，
可快速旋转连接 Unifix 快接头。

Ref. 1600382-001



宝莱 (Bora) L + Unifix 4 孔快接头套装

玻璃导光棒，转速 320,000 rpm，气压 2.6 bars，三点喷雾，
按压式车针锁紧装置，逆止阀，
可快速旋转连接 Unifix 4 孔电动快接头，
回气管上装有逆止阀。

Ref. 1700189-001



快接头不可消毒。

宝莱 (BORA) 高速涡轮手机，不带光纤



宝莱 (Bora)

转速 320,000 rpm，气压 2.6 bars，三点喷雾，
按压式车针锁紧装置，逆止阀，
可快速旋转连接 Unifix 快接头。

Ref. 1600381-001



宝莱 (Bora) + Unifix 2/3 孔快接头套装

转速 320,000 rpm，气压 2.6 bars，三点喷雾，
按压式车针锁紧装置，逆止阀，
可快速旋转连接 Unifix 2/3 孔快接头。

Ref. 1700187-001



宝莱 (Bora) + Unifix 4 孔快接头套装

转速 320,000 rpm，气压 2.6 bars，三点喷雾，
按压式车针锁紧装置，逆止阀，
可快速旋转连接 Unifix 4 孔快接头。

Ref. 1700188-001



快接头不可消毒。



威望 (PRESTIGE) 系列高速涡轮手机

宝莱 (Bora) 高速涡轮手机的完美补充。威望 (Prestige) 高速涡轮手机的机头更加小巧，是进行精细操作的理想之选。它们的轻巧和易操作性尤为显著。威望 (Prestige) 和宝莱 (Bora) 的完美组合可以完成大量修复工作。

威望高速涡轮手机比以往更加安静。由于采用了三点喷雾、水气分开的 Accu-Spray 喷雾装置，从而确保了完美的喷雾效果。另外，Cool Touch 抗过热按钮系统显著减少了过热现象，避免患者在治疗过程中引起不适。

威望 (Prestige) 高速手机提供了 Blackline 和经典版本，带 DualLook LED 亮度可调光纤或不带光纤。





BLACKLINE 碳纤维机身

轻巧、纤细、超强耐用：使用真空成型碳纤维制成的 Blackline 机身树立了新的技术标准。



LED 高品质光纤照明

瑞士一彼岸公司在 LED 光纤领域树立了业界新标准。亮度从 0 到 38,000 lux 可调，完美的自然白光，使用寿命最长可比传统灯泡长 10 倍，不会过热，可经受反复消毒。



DUALOOK 双导光玻璃棒

除了在各种条件下都坚固耐用之外，双导光玻璃棒发出的光覆盖均匀、不刺眼，可以清楚地照明深度区域。DUALOOK：市场上最好的光纤照明技术。



ACCU-SPRAY 水气喷雾装置

三点喷水三点喷气，水气结合雾化进行冷却。形成的超精确喷雾可以非常高效地冷却车针和牙科材料，且可视度极佳。



陶瓷革命

更长的使用寿命，更高的精度，更低噪音，更少震动。瑞士一彼岸公司的高品质陶瓷滚珠轴承，追求极致性能。



ACCU-CHUCK 车针锁紧装置

世界上最精确的车针锁紧和旋转驱动技术。创造出具有最佳平衡性的仪器，不存在失衡或震动的缺陷，是瑞士技术之精华。



COOL TOUCH 抗过热按钮

按压式抗过热按钮，减少了器械头部灼伤患者的风险，确保您的操作舒适性和患者的安全。



SOFT PUSH 按压换针

瑞士一彼岸公司独一无二的按钮车针锁定装置。只需轻轻一按，即可轻松更换车针，并确保牢固而精确地锁定车针。

威望 (PRESTIGE) 高速涡轮手机，亮度可调的  光纤



威望 (Prestige) L Blackline 

双导光玻璃棒，转速 315,000 rpm，气压 3.1 bars，
三点喷雾，按压式车针锁紧装置，逆止阀，碳纤维机身，
可快速旋转连接 Unifix 快接头。

Ref. 1600640-001



威望 (Prestige) L Blackline  + Unifix 4 孔快接头套装

双导光玻璃棒，转速 315,000 rpm，气压 3.1 bars，
三点喷雾，按压式车针锁紧装置，逆止阀，碳纤维机身，
可快速旋转连接 Unifix 4 孔电动快接头，
回气管上装有逆止阀。

Ref. 1700304-001



威望 (Prestige) L 

双导光玻璃棒，转速 315,000 rpm，气压 3.1 bars，
三点喷雾，按压式车针锁紧装置，逆止阀，
可快速旋转连接 Unifix 快接头。

Ref. 1600641-001



威望 (Prestige) L  + Unifix 4 孔快接头套装

双导光玻璃棒，转速 315,000 rpm，气压 3.1 bars，
三点喷雾，按压式车针锁紧装置，逆止阀，
可快速旋转连接 Unifix 4 孔电动快接头，
回气管上装有逆止阀。

Ref. 1700306-001



快接头不可消毒。



威望 (PRESTIGE) 高速涡轮手机, 适于连接
BIEN-AIR MULTIFLEX® 和 KAVO® MULTIFLEX® 光纤快接头

KaVo
COMPATIBILITY



威望 (Prestige) LK Blackline

双导光玻璃棒, 转速 330,000 rpm, 气压 3.5 bars,
三点喷雾, 按压式车针锁紧装置, 碳纤维机身,
可快速旋转连接瑞士一彼岸 MULTiflex® 和 KaVo® MULTiflex®
快接头, 不提供快接头。

Ref. 1600733-001



威望 (Prestige) LK Blackline + Bien-Air MULTiflex® 套装

双导光玻璃棒, 转速 330,000 rpm, 气压 3.5 bars,
三点喷雾, 按压式车针锁紧装置, 碳纤维机身,
可快速旋转连接瑞士一彼岸 MULTiflex® 4 孔快接头,
快接头带有 LED 光纤照明和喷雾调节阀。

Ref. 1700516-001



KaVo
COMPATIBILITY



威望 (Prestige) LK

双导光玻璃棒, 转速 330,000 rpm, 气压 3.5 bars,
三点喷雾, 按压式车针锁紧装置,
可快速旋转连接瑞士一彼岸 MULTiflex® 和 KaVo® MULTiflex®
快接头, 不提供快接头。

Ref. 1600734-001



威望 (Prestige) LK + Bien-Air MULTiflex® 套装

双导光玻璃棒, 转速 330,000 rpm, 气压 3.5 bars,
三点喷雾, 按压式车针锁紧装置, 碳纤维机身,
可快速旋转连接瑞士一彼岸 MULTiflex® 4 孔快接头,
快接头带有 LED 光纤照明和喷雾调节阀。

Ref. 1700515-001



快接头不可消毒。

威望 (PRESTIGE) 高速涡轮手机，带光纤



威望 (Prestige) L

玻璃导光棒照明，转速 335,000 rpm，气压 3.1 bars，
三点喷雾，按压式车针锁紧装置，逆止阀，
可快速旋转连接 Unifix 快接头。

Ref. 1600380-001



威望 (Prestige) L + Unifix 4 孔快接头套装

玻璃导光棒照明，转速 335,000 rpm，气压 3.1 bars，
三点喷雾，按压式车针锁紧装置，逆止阀，
可快速旋转连接 Unifix 4 孔电动快接头，
回气管上装有逆止阀。

Ref. 1700184-001



快接头不可消毒。

威望 (PRESTIGE) 高速涡轮手机，不带光纤



威望 (Prestige)

转速 315,000 rpm，气压 3.1 bars，三点喷雾，
按压式车针锁紧装置，逆止阀，
可快速旋转连接 Unifix 快接头。

Ref. 1600379-001



威望 (Prestige) + Unifix 2/3 孔快接头套装

转速 315,000 rpm，气压 3.1 bars，三点喷雾，
按压式车针锁紧装置，逆止阀，
可快速旋转连接 Unifix 2 或 3 孔快接头。

Ref. 1700185-001



威望 (Prestige) + Unifix 4 孔快接头套装

转速 315,000 rpm，气压 3.1 bars，三点喷雾，
按压式车针锁紧装置，逆止阀，
可快速旋转连接 Unifix 4 孔快接头。

Ref. 1700186-001





PRESTIGE

Pen Air

MADE IN SWITZERLAND

宝莱灵达 (BORALINA) 和 威望灵达 (PRESTILINA) 高速涡轮手机

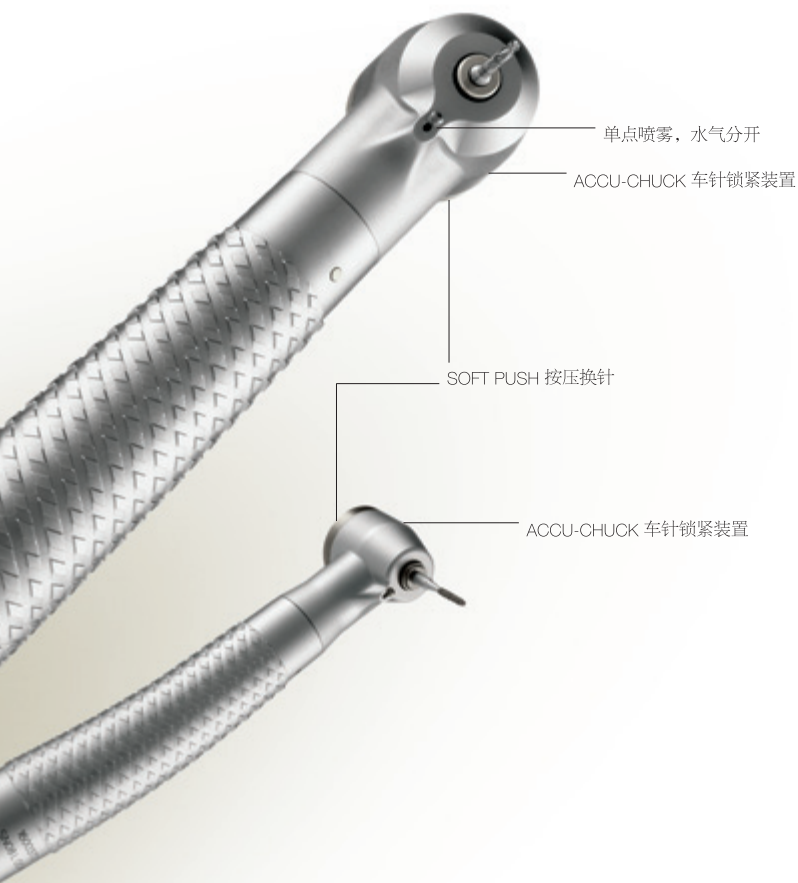

能够带来巨大经济效益的经济型高速涡轮手机。

宝莱灵达和威望灵达手机同宝莱和威望手机一样强大且适于精细操作，但它们在设计上经过了简化，采用“单点喷雾、水气分开”的工作方式，并省去了光纤。可与 Bien-Air Unifix 快接头连接使用。



ACCU-CHUCK 车针锁紧装置

世界上最精确的车针锁紧和旋转驱动技术。创造出具有最佳平衡性的仪器，不存在失衡或震动的缺陷，是瑞士技术之精华。



SOFT PUSH 按压换针

瑞士 — 彼岸公司独一无二的按钮车针锁定装置。只需轻轻一按，即可轻松更换车针，并确保牢固而精确地锁定车针。



自由旋转

自由旋转带来最佳的工作舒适度。得益于灵活轻便的旋转快接头，瑞士 — 彼岸公司的高速手机和管线产品组合将成为您每天工作中的愉快伴侣。



瑞士制造

只有尖端的技术和最好的材料才能制造出最优秀的产品。瑞士 — 彼岸公司的产品是在瑞士著名的钟表加工中心“钟表谷”的核心地带设计并制造的。

瑞士 — 彼岸公司的每件产品在制造完成后都要经过严格的单独测试。

宝莱灵达 (BORALINA) 高速涡轮手机，不带光纤

高品质，长寿命，具有竞争力的价格。宝莱灵达 (Boralina) 是宝莱 (Bora) 高速手机的简化版本，不带光纤，单点喷雾。按照宝莱 (Bora) 高速手机设计的这种高速手机非常强劲耐用。由于采用了 Unifix 快接头，使得仪器更换易如反掌。



宝莱灵达 (Boralina)

转速 310,000 rpm，气压 2.7 bars，单点喷雾，
按压式车针锁紧装置，可快速旋转连接 Unifix 快接头。

Ref. 1600373-001



宝莱灵达 (Boralina) + Unifix 2/3 孔套装

转速 310,000 rpm，气压 2.7 bars，单点喷雾，
按压式车针锁紧装置，

可快速旋转连接 Unifix 2 或 3 孔快接头。

Ref. 1700200-001



宝莱灵达 (Boralina) + Unifix 4 孔快接头套装

转速 310,000 rpm，气压 2.7 bars，单点喷雾，
按压式车针锁紧装置，可快速旋转连接 Unifix 4 孔快接头。

Ref. 1700201-001



快接头不可消毒。

威望灵达 (PRESTILINA) 高速涡轮手机, 不带光纤

高品质, 长寿命, 具有竞争力的价格。威望灵达 (Prestilina) 是威望 (Prestige) 高速手机的简化版本, 不带光纤, 单点喷雾。按照威望 (Prestige) 高速手机设计的这种高速手机非常精确和易于操控。由于采用了 Unifix 快接头, 使得仪器更换易如反掌。



威望灵达 (Prestilina)

转速 410,000 rpm, 气压 2.5 bars, 单点喷雾,
按压式车针锁紧装置, 可快速旋转连接 Unifix 快接头。

Ref. 1600372-001



威望灵达 (Prestilina) + Unifix 2/3 孔快接头套装

转速 410,000 rpm, 气压 2.5 bars, 单点喷雾,
按压式车针锁紧装置,
可快速旋转连接 Unifix 2 或 3 孔快接头。

Ref. 1700198-001



威望灵达 (Prestilina) + Unifix 4 孔快接头套装

转速 410,000 rpm, 气压 2.5 bars, 单点喷雾,
按压式车针锁紧装置, 可快速旋转连接 Unifix 4 孔快接头。

Ref. 1700199-001



快接头不可消毒。

黑珍珠 (BLACK PEARL ECO) 高速涡轮手机

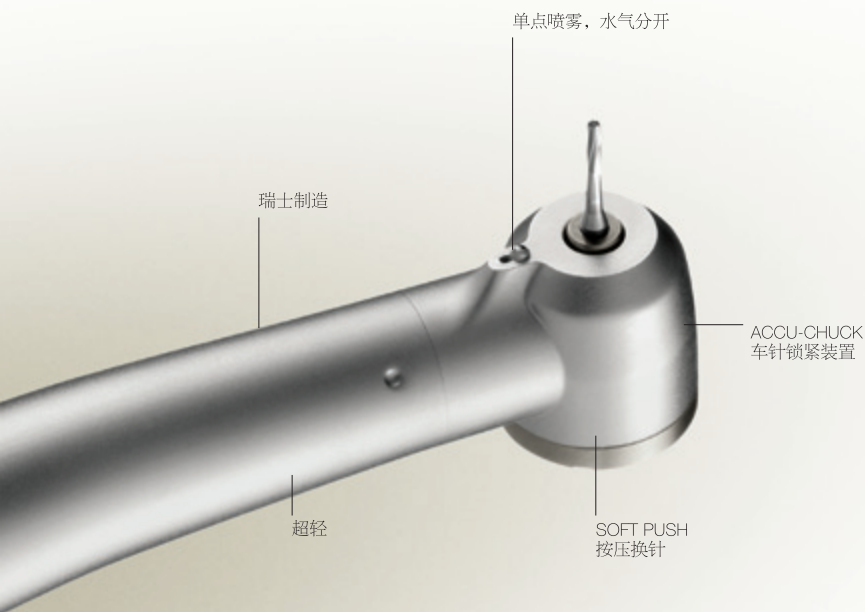

强劲, 轻巧, 易于操控。黑珍珠 (Black Pearl Eco) 系列高速涡轮手机得益于瑞士 — 彼岸公司在高速涡轮手机设计方面的丰富经验。黑珍珠系列以极具竞争力的价格提供了“瑞士制造”的高品质。该系列手机配备了舒适的按压式车针锁紧装置以及单点喷雾、水气分开的喷雾系统, 可直接连接 3 或 4 孔管线。大小适中的机头令其适于多种多样的牙科治疗, 性能卓越。瑞士 — 彼岸公司的经典产品之一。



ACCU-CHUCK 车针锁紧装置

世界上最精确的车针锁紧和旋转驱动技术。创造出具有最佳平衡性的仪器，不存在失衡或震动的缺陷，是瑞士技术之精华。



SOFT PUSH 按压换针

瑞士 — 彼岸公司独一无二的按钮车针锁定装置。只需轻轻一按，即可轻松更换车针，并确保牢固而精确地锁定车针。



瑞士制造

只有尖端的技术和最好的材料才能制造出最优秀的产品。瑞士 — 彼岸公司的产品是在瑞士著名的钟表加工中心“钟表谷”的核心地带设计并制造的。

瑞士 — 彼岸公司的每件产品在制造完成后都要经过严格的单独测试。

黑珍珠 (BLACK PEARL ECO) 高速涡轮手机, 不带光纤,
直接连接管线



黑珍珠高速手机 (Black Pearl ECO), 2/3 孔接头
转速 310,000 rpm, 气压 2.5 bars, 单点喷雾,
按压式车针锁紧装置, 连接 2 或 3 孔手机管线。

Ref. 1600039-001



黑珍珠高速手机 (Black Pearl ECO), 4 孔接头
转速 310,000 rpm, 气压 2.5 bars, 单点喷雾,
按压式车针锁紧装置, 连接 4 孔手机管线。

Ref. 1600040-001





极致精确

如果没有好的仪器，即使是最好的牙医也无能为力。瑞士 — 彼岸公司的低速手机为您带来了瑞士微技术的精华。在“钟表谷”核心地带设计和制造，每一件仪器都是金属加工之杰作，不同技艺的组合创造出经久耐用、非常精确且安静的仪器。

从根管治疗到外科种植和修复，瑞士 — 彼岸公司可以为您提供所需的各种仪器。

凭借旋风系列产品，瑞士 — 彼岸公司成为第一家提供更短、更轻和具备更佳人体工学设计的仪器和微型电动马达的制造商。

瑞士 — 彼岸公司的种植手机可以满足您的各种需求，以及更多...

低速手机



低速手机



瑞士 — 彼岸公司低速手机：创造精度的奇迹，带来可靠性和宁静的工作环境，这些特性已经在旋风系列产品中实现；更短，更轻，易于持握。通过与新型旋风系列相结合微型电动马达，持握时可感受近乎完美的平衡感。很快您就会对它爱不释手。

秉承追求卓越的悠久传统，瑞士 — 彼岸公司低速手机配备有 DualLook 双导光玻璃棒、可实现完美喷雾效果的 Accu-Spray 水气分离三点喷雾装置，以及超精确的 Accu-Chuck 车针锁紧和驱动技术。瑞士 — 彼岸公司最新开发的低速手机采用了安装在滚珠轴承上的新型轴 — 齿轮系统，从而实现了无震动的传动并减少了能量损失。同时，瑞士 — 彼岸公司这种新型轴 — 齿轮系统的运行非常流畅，而且灵敏度更高，确保您和患者的舒适性。



旋风系列

瑞士 — 彼岸公司的旋风系列 (Micro-Series) 将彼岸小巧型低速手机和 LED 光纤微型电动马达技术相结合。重量更轻、长度更短，旋风系列组合提供了出色的握持感和平衡感。



DUALOOK 双导光玻璃棒

除了在各种条件下都坚固耐用之外，双导光玻璃棒发出的光覆盖均匀、不刺眼，可以清楚地照明深度区域。DUALOOK：市场上最好的光纤照明技术。



ACCU-SPRAY 水气喷雾装置

三点喷水三点喷气，水气结合雾化进行冷却。形成的超精确喷雾可以非常高效地冷却车针和牙科材料，且可视度极佳。



ACCU-CHUCK 车针锁紧装置

世界上最精确的车针锁紧和旋转驱动技术。创造出具有最佳平衡性的仪器，不存在失衡或震动的缺陷，是瑞士技术之精华。



COOL TOUCH 抗过热按钮

按压式抗过热按钮，减少了器械头部灼伤患者的风险，确保您的操作舒适性和患者的安全。



最佳几何结构

更容易进入口腔后方区域。瑞士 — 彼岸公司的种植手机为您带来更好的操控性和可见性，更容易进入工作区域。



瑞士制造

只有尖端的技术和最好的材料才能制造出最优秀的产品。瑞士 — 彼岸公司的产品是在瑞士著名的钟表加工中心“钟表谷”的核心地带设计并制造的。

瑞士 — 彼岸公司的每件产品在制造完成后都要经过严格的单独测试。

旋风系列 关乎尺寸



micro
SERIES
LED
READY

体积缩小 40%，重量减轻 33%，旋风系列手机带给您平衡、强劲的动力以及广泛的应用。通过与新型 LED 微型电动马达结合，旋风系列低速手机重新定义了牙科设备的标准。

MX2 电动马达与旋风系列低速手机组合使用时，其尺寸也不会长于高速手机。通过尽可能减小尺寸，手机与微型电动马达的平衡点已向前移动了“一大步”。并且带来了更完美的平衡。手握仪器所需的作用力大幅减小。这使得操作更加精确，让您在一天忙碌之后不会感到疲惫。

体积缩小 40%，重量减轻 33%*
MCX 微型电动马达和旋风系列弯手机

体积缩小 30%，重量减轻 23%*
MX2 微型电动马达和旋风系列弯手机

MX 微型电动马达和标准弯手机



*对比标准：MX 微型电动马达和标准弯手机的组合。旋风系列手机可与瑞士一彼岸公司 MX2 LED、MCX LED、MCX、MC2、MC3 和 MX 短频微型电动马达以及 MX-i LED 相连接。



micro
series

低速手机 CA 1:5

micro
SERIES



旋风系列弯手机 CA 1:5 L

5 倍增速，玻璃导光棒照明，按压式抗过热车针锁紧装置，车针直径 1.6 mm，带有逆止阀，可连接瑞士一彼岸公司所有系列的微型电动马达。

Ref. 1600690-001



CA 1:5 L

5 倍增速，玻璃导光棒照明，按压式抗过热车针锁紧装置，车针直径 1.6 mm，带有逆止阀，可连接瑞士一彼岸公司所有系列的微型电动马达。

Ref. 1600386-001



CA 1:5

5 倍增速，不带光纤，按压式抗过热车针锁紧装置，车针直径 1.6 mm，带有逆止阀。

Ref. 1600325-001



micro
SERIES



旋风系列弯手机 CA 1:1 L

常速，玻璃导光棒照明，按压式车针锁紧装置，
车针直径 2.35 mm，带有逆止阀，
可连接瑞士一彼岸公司所有系列的微型电动马达。

Ref. 1600691-001



CA 1:1 L

常速，玻璃导光棒照明，按压式车针锁紧装置，
车针直径 2.35 mm，带有逆止阀，
可连接瑞士一彼岸公司所有系列的微型电动马达。

Ref. 1600384-001



CA 1:1

常速，不带光纤，按压式车针锁紧装置，车针直径 2.35 mm，
带有逆止阀。

Ref. 1600424-001



1:1 内喷水直弯手机套装

micro
SERIES



弯手机 CA 1:1 L + 直手机 PM 1:1 旋风系列套装

包含:

1 支弯手机 CA 1:1 L 旋风系列, 带光纤 ref. 1600691-001

1 支直手机 PM 1:1 旋风系列, 不带光纤 ref. 1600693-001

Ref. 1700384-001



弯手机 CA 1:1 L + 直手机 PM 1:1 套装

包含:

1 支弯手机 CA 1:1 L, 带光纤 ref. 1600384-001

1 支直手机 PM 1:1, 不带光纤 ref. 1600383-001

Ref. 1700196-001



弯手机 CA 1:1 + 直手机 PM 1:1 套装

包含:

1 支弯手机 CA 1:1, 不带光纤 ref. 1600424-001

1 支直手机 PM 1:1, 不带光纤 ref. 1600383-001

Ref. 1700042-001



洁治手机

带可更换机头的手机以及带可拆卸橡皮环的弯机是仅有的可安装在转速 40,000 rpm 微型电动马达上的器械。除了使用起来非常舒适以及使用寿命更长的优点外，瑞士 — 彼岸公司的洁治磨光用直弯手机还特别能够耐受腐蚀性清洁剂，可经受反复消毒。



洁治手机 CAP 15:1

15 倍减速，不带光纤、不带喷水喷雾，可更换卡紧式或旋紧式橡皮环。

套装包括：

1 支 CAP 15:1 弯手机

5 个旋紧式橡皮环

5 个卡紧式橡皮环

Ref. 1600290-001



洁治手机 PMP 10:1

10 倍减速，不带光纤、不带喷水喷雾，可连接标准的一次性合成材料直机头。

套装包括：

1 支 PMP 10:1 直手机

2 个直机头和 2 个弯机头，均为一次性合成材料

Ref. 1600289-001



低速直手机

最新一代低速直手机，我们坚持不懈的研究和开发工作的成果。它们可以承受反复横向施压带来的巨大压力，同时保持极高的精度。没有震动、安静运转和经过反复测试的车针锁定系统也会令您感到满意。低速直手机同样有旋风系列版本。

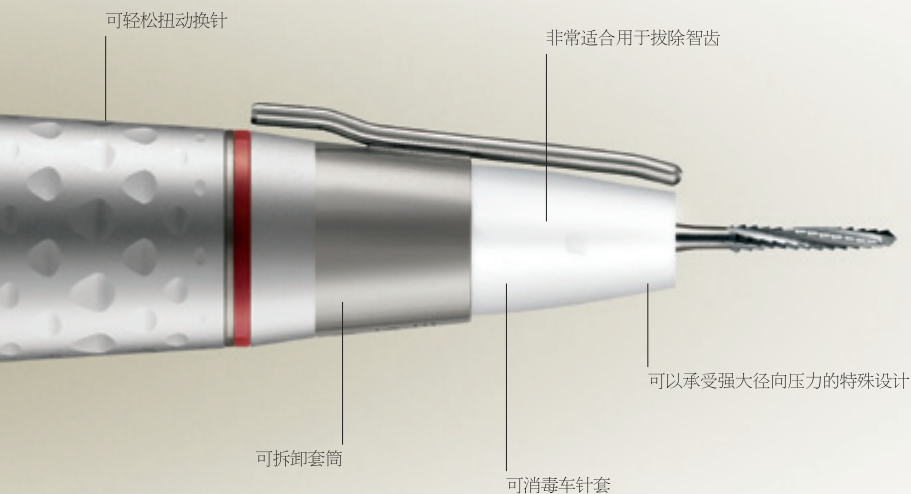



旋风系列

瑞士 — 彼岸公司的旋风系列 (Micro-Series) 将彼岸小巧型低速手机和 LED 光纤微型电动马达技术相结合。重量更轻、长度更短，旋风系列组合提供了出色的握持感和平衡感。



自由旋转

自由旋转带来最佳的工作舒适度。得益于灵活轻便的旋转快接头，瑞士 — 彼岸公司的高速手机和管线产品组合将成为您每天工作中的愉快伴侣。



瑞士制造

只有尖端的技术和最好的材料才能制造出最优秀的产品。瑞士 — 彼岸公司的产品是在瑞士著名的钟表加工中心“钟表谷”的核心地带设计并制造的。

瑞士 — 彼岸公司的每件产品在制造完成后都要经过严格的单独测试。

直手机 PM 1:1

micro
SERIES



旋风系列直手机 PM 1:1

常速，不带光纤，内水道喷水，车针锁紧环，
车针直径 2.35 mm，
可连接瑞士一彼岸公司所有系列的微型电动马达。

Ref. 1600693-001



PM 1:1

常速，不带光纤，内水道喷水，车针锁紧环，
车针直径 2.35 mm，
可连接瑞士一彼岸公司所有系列的微型电动马达。

Ref. 1600383-001



PM 1:1 外水道喷水

常速，不带光纤，带或不带外水道喷水的可拆卸套筒，
车针锁紧环，车针直径 2.35 mm，
可连接瑞士一彼岸公司所有系列的微型电动马达。

Ref. 1600052-001



直手机 PM 1:2



PM 1:2 外水道喷水

2 倍增速，不带光纤，带外水道喷水的套筒，车针锁紧环，
车针直径 2.35 mm，可消毒车针套，
可连接瑞士一彼岸公司所有系列的微型电动马达。

Ref. 1600436-001





种植设备

瑞士 — 彼岸公司的旋风系列 20:1 L 种植手机以其出色的人体工学设计重新定义“舒适”概念。

该种植手机的喷灌系统位于手机内部，这是全球首创。这样持握手机的时候就不会受到灌注管的影响。生理盐水被喷射到钻杆上，具有极好的冷却效果，特别应用于种植的植入程序。

此外，其轴杆和齿轮均由不锈钢加工而成，具有很强的防腐性。

旋风系列 20:1 L 种植手机有很多优点：小巧的机头、出色的 DualLook 双道光玻璃棒，等等。此外，它还是市场上最短、重量最轻的低速手机。

种植设备的标杆之作。

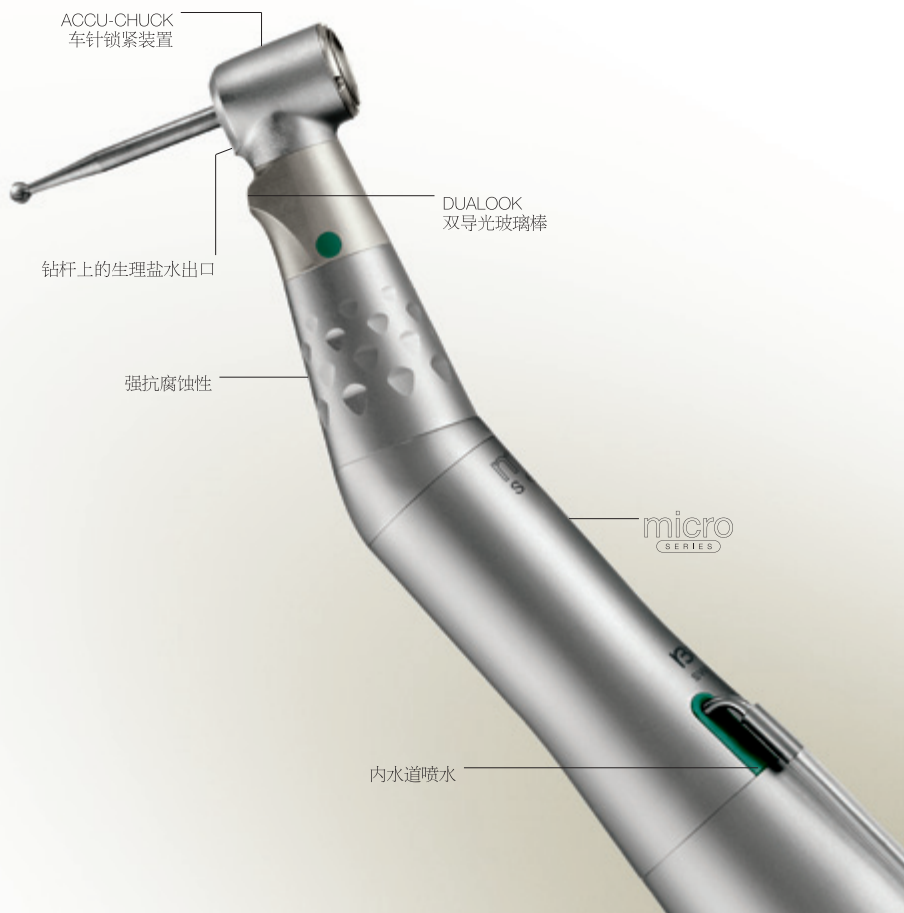



旋风系列

瑞士一彼岸公司的旋风系列 (Micro-Series) 将彼岸小巧型低速手机和 LED 光纤微型电动马达技术相结合。重量更轻、长度更短，旋风系列组合提供了出色的握持感和平衡感。



DUALOOK 双道光玻璃棒

除了在各种条件下都坚固耐用之外，双道光玻璃棒发出的光覆盖均匀、不刺眼，可以清楚地照明深度区域。DUALOOK：市场上最好的光纤照明技术。



ACCU-CHUCK 车针锁紧装置

世界上最精确的车针锁紧和旋转驱动技术。创造出具有最佳平衡性的仪器，不存在失衡或震动的缺陷，是瑞士技术之精华。



最佳几何结构

更容易进入口腔后方区域。瑞士一彼岸公司的种植手机为您带来更好的操控性和可见性，更容易进入工作区域。



瑞士制造

只有尖端的技术和最好的材料才能制造出最优秀的产品。瑞士一彼岸公司的产品是在瑞士著名的钟表加工中心“钟表谷”的核心地带设计并制造的。

瑞士一彼岸公司的每件产品在制造完成后都要经过严格的单独测试。

低速种植手机
内水道喷水

micro
SERIES



旋风系列弯手机 CA 20:1 L

20 倍减速，玻璃导光棒照明，内水道喷水，
按压式车针锁紧装置，车针直径 2.35 mm，
可连接瑞士 — 彼岸公司所有系列的微型电动马达。

Ref. 1600692-001



CA 20:1 L

20 倍减速，玻璃导光棒照明，内水道喷水，
按压式车针锁紧装置，车针直径 2.35 mm，
可连接瑞士 — 彼岸公司所有系列的微型电动马达。

Ref. 1600598-001



CA 20:1

20 倍减速，不带光纤，内水道喷水，按压式车针锁紧装置，
车针直径 2.35 mm。

Ref. 1600632-001



种植手机
KIRSCHNER/MEYER 灌注系统

57

micro
SERIES



旋风系列 Kirschner/Meyer CA 20:1 L
20 倍减速，玻璃导光棒照明，按压式车针锁紧装置，
车针直径 2.35 mm，
可连接瑞士 — 彼岸公司所有系列的微型电动马达。
Kirschner/Meyer 可拆卸灌注系统。
包括可拆卸灌注管套装，ref. 1501621-010。

Ref. 1600786-001



Kirschner/Meyer CA 20:1 L
20 倍减速，玻璃导光棒照明，按压式车针锁紧装置，
车针直径 2.35 mm，
可连接瑞士 — 彼岸公司所有系列的微型电动马达。
Kirschner/Meyer 可拆卸灌注系统。
包括可拆卸灌注管套装，ref. 1501621-010。

Ref. 1600785-001



领先业界

瑞士 — 彼岸公司已经成为微型电动马达领域的全球领导者，这并非偶然。某些产品甚至已经为现代牙科带来了革命性的变化。超大力矩、无震动、高可靠性 ... 这些都是瑞士 — 彼岸公司微型电动马达与众不同的优势所在。

瑞士 — 彼岸公司最近推出的新产品令微型电动马达系列更加完善，将领先水准进一步推高：这就是 MX2 LED 迷你型电动马达；其出色的性能和可靠性令 MX 誉满全球，成为无可争议的世界领导者。

下面就带您领略瑞士微技术的精髓。

微型电动马达





MX2 微型电动马达 BRUSHLESS

MX2 无碳刷电动马达带有亮度可调的 LED 光纤，是瑞士 — 彼岸公司呕心沥血的最新产品。

与瑞士 — 彼岸公司的新款旋风系列手机配合使用，长度缩短 30%，重量减轻 23%，为您带来前所未有的平衡性和舒适度，并兼具著名的 MX 所具有的性能：稳定的功率，对转速、扭矩的完美控制以及反向旋转。采用智能逻辑电子控制，即使在低速运转 (100 rpm) 时，MX2 也能保证出色的稳定性和强大扭力。这意味着只需两个器械就可以进行所有的治疗。MX2 LED 光纤电动马达是进行根管治疗的理想助手。

得益于其免维护滚珠轴承，MX2 可消毒并且无需维护保养，卫生又方便。

瑞士 — 彼岸公司 MX2，领先业界。





旋风系列

瑞士 — 彼岸公司的旋风系列 (Micro-Series) 将彼岸小巧型低速手机和 LED 光纤微型电动马达技术相结合。重量更轻、长度更短，旋风系列组合提供了出色的握持感和平衡感。



LED 高品质光纤照明

瑞士 — 彼岸公司在 LED 光纤领域树立了业界新标准。亮度从 0 到 38,000 lux 可调，完美的自然白光，使用寿命最长可比传统灯泡长 10 倍，不会过热，可经受反复消毒。



无需保养

由于采用了免维护滚珠轴承，无需在每次使用后都润滑微型电动马达。这确保了润滑油量适当，马达启动速度快，也降低了维护成本。



自由旋转

自由旋转带来最佳的工作舒适度。得益于灵活轻便的旋转快接头，瑞士 — 彼岸公司的高速手机和管线产品组合将成为您每天工作中的愉快伴侣。



GOLD CONNECT 镀金触点

瑞士 — 彼岸公司为其仪器装备了镀金触点装置，它能提供极佳的导电性，并提高抗氧化性。

MX2

无碳刷微型电动马达，转速 100-40,000 rpm，最大扭矩 3.5 Ncm，LED 光纤和内水道喷水，可在无保护条件下消毒，滚珠轴承，无需润滑，E 型标准接口符合 ISO 3964 标准，可连接旋风系列 (Micro-series) 器械，管线的旋转快接头可旋转 400°。

Ref. 1600677-001



MX2 管线

参见 137 页。



MX2 领先业界



凭借着带 LED 光纤照明的 MX2 微型电动马达，瑞士一彼岸公司在 MX 微型电动马达已经铺设的成功道路上走得更远。这是市场上性能最佳的一款微型电动马达，简化并优化所有牙科治疗。

— 瑞士一彼岸 MX2  — 品牌 ST — 品牌 N
— 品牌 K — 品牌 W

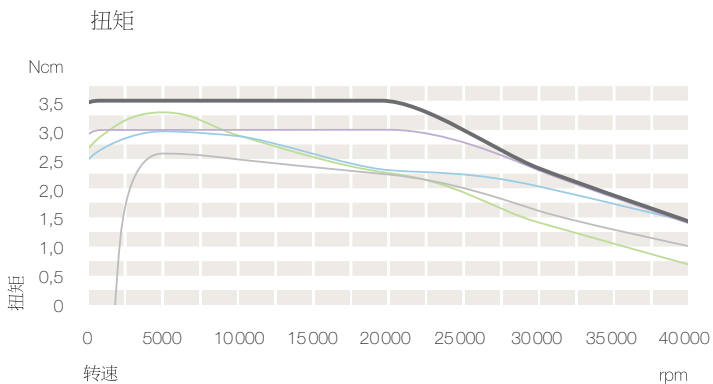

MX2 不仅仅是市场上功能最强大的牙科微型电动马达，它还提供了完美的调节功能。由于采用智能逻辑 (Smart Logic) 电子管理，即使在复杂的修复、预防或根管治疗中，也能立即适应条件变化，自动调整功率范围。针对这类治疗，能够精确控制 NiTi 工具转速的 MX2 确保了安全，并自动控制正反转。此外，MX2 可以精确控制扭矩及转速，且操作十分简便。

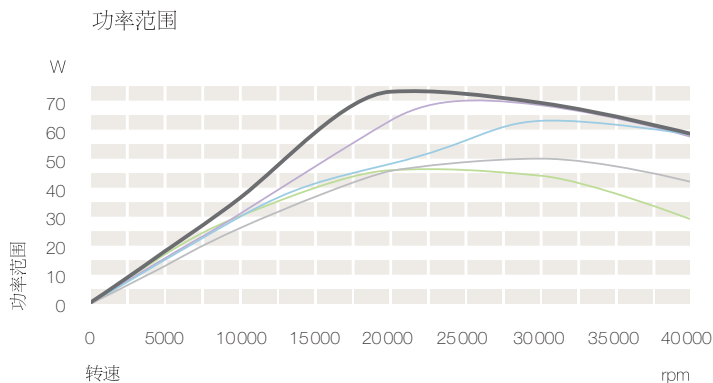

MX2 旋风系列 短小精悍 & 完美平衡



MX2 和旋风系列器械组合使用时，其尺寸与高速涡轮手机相当。轻质机身的 MX2 将用户的舒适度与电动器械所能提供的最佳性能完美结合在一起。

虽然尺寸缩短了，但 MX2 已经证明与之前的产品 MX 微型电动马达一样可靠、耐用。由于采用了终生免维护滚珠轴承，因此接触液体时性能不会受到影响，此外，可在无保护情况下经受反复消毒。

MX2 微型电动马达，领先业界。

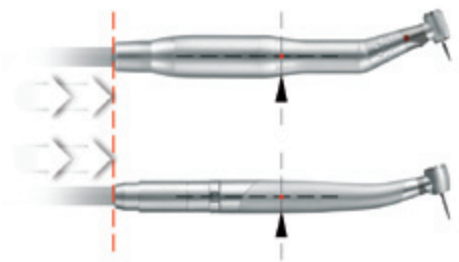

ien Air

ISS MADE



MX2

MCX 微型电动马达 BRUSHLESS

带亮度可调 LED 光纤的 MCX 是瑞士 — 彼岸公司迄今为止设计的体积最小、重量最轻的无碳刷微型电动马达。将其与全新的旋风系列器械组合成“微型马达/器械”使用，甚至比一个高速手机还要小巧。与此同时，MCX 也确保了无与伦比的性能。

MCX 是一款独一无二的无碳刷微型电动马达。由于采用智能逻辑电子控制，可自动调整功率范围，迅速适应压力变化。这意味着 MCX 在日常修复治疗中产生的功率精确而恒定，没有丝毫颠簸。

得益于其能够终生提供润滑效果的滚珠轴承，MCX 可消毒却完全无需维护保养，因此在保证了更好的卫生状况和使用状况之外，维护成本极低。





旋风系列

瑞士 — 彼岸公司的旋风系列 (Micro-Series) 将彼岸小巧型低速手机和 LED 光纤微型电动马达技术相结合。重量更轻、长度更短，旋风系列组合提供了出色的握持感和平衡感。



LED 高品质光纤照明

瑞士 — 彼岸公司在 LED 光纤领域树立了业界新标准。亮度从 0 到 38,000 lux 可调，完美的自然白光，使用寿命最长可比传统灯泡长 10 倍，不会过热，可经受反复消毒。



无需保养

由于采用了免维护滚珠轴承，无需在每次使用后都润滑微型电动马达。这确保了润滑油量适当，马达启动速度快，也降低了维护成本。



GOLD CONNECT 镀金触点

瑞士 — 彼岸公司为其仪器装备了镀金触点装置，它能提供极佳的导电性，并提高抗氧化性。



MCX

无碳刷电动马达，转速 1000-40,000 rpm，最大扭矩 2.5 Ncm，LED 光纤和内水道喷水，可在无保护条件下消毒，滚珠轴承，无需润滑，E 型标准接口符合 ISO 3964 标准，可连接旋风系列 (Micro-series) 器械。

Ref. 1600751-001



MCX

无碳刷微型电动马达，转速 1000-40,000 rpm，最大扭矩 2.5 Ncm，内水道喷水，可在无保护条件下消毒，滚珠轴承，无需润滑，E 型标准接口符合 ISO 3964 标准，可连接旋风系列 (Micro-series) 器械。

Ref. 1600780-001



MCX 和 MCX 管线

参见 139 页。



MX-i 微型电动马达 BRUSHLESS

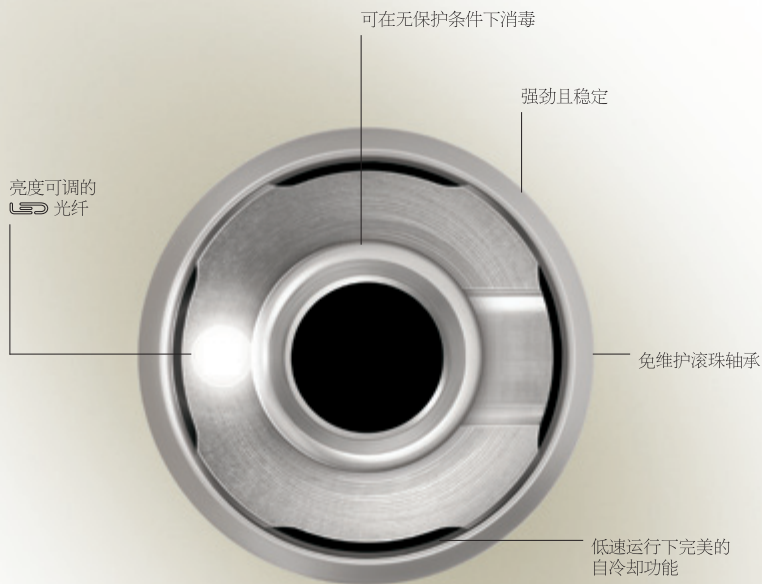

这是市场上功能最强大的种植用微型电动马达。

结合 iChiropro 和 Chiropro L 种植机控制器，MX-i LED 微型电动马达正在重新定义种植设备的各项标准。

MX-i LED 是稳定性的最佳典范。在高速或低速运行下，均能提供无可比拟的工作舒适度，其强大的扭矩可以满足最严格的牙科手术的要求。

MX-i LED 的功率可以根据所需转速不断调节，从而实现最佳治疗效果，这都归功于智能逻辑 (Smart Logic) 技术。最后，MX-i LED 微型电动马达还配有亮度可调的 LED 光纤，无论在高速还是低速运行时都可为种植手机提供明亮稳定的自然光。

MX-i LED 微型电动马达与液体接触后不会受到影响，因此可以机洗，并可与其配套管线一起接受消毒。



旋风系列

瑞士一彼岸公司的旋风系列 (Micro-Series) 将彼岸小巧型低速手机和 LED 光纤微型电动马达技术相结合。重量更轻、长度更短，旋风系列组合提供了出色的握持感和平衡感。



LED 高品质光纤照明

瑞士一彼岸公司在 LED 光纤领域树立了业界新标准。亮度从 0 到 38,000 lux 可调，完美的自然白光，使用寿命最长可比传统灯泡长 10 倍，不会过热，可经受反复消毒。



无需保养

由于采用了免维护滚珠轴承，无需在每次使用后都润滑微型电动马达。这确保了润滑油量适当，马达启动速度快，也降低了维护成本。



GOLD CONNECT 镀金触点

瑞士一彼岸公司为其仪器装备了镀金触点装置，它能提供极佳的导电性，并提高抗氧化性。



MX-i

无碳刷微型电动马达，转速 100-40,000 rpm，LED 光纤照明，自冷却，可在无保护条件下消毒，E 型标准接口符合 ISO 3964 标准，可连接旋风系列器械，通过专用管线提供电源。

Ref. 1600755-001



MX-i

无碳刷微型电动马达，转速 100-40,000 rpm，自冷却，可在无保护条件下消毒，E 型标准接口符合 ISO 3964 标准，可连接旋风系列器械，通过专用管线提供电源。

Ref. 1600825-001



MX-i 和 MX-i 管线

参见 147 页。

MX-i 微型电动马达 提升您的期望

MX-i 型微型电动马达是稳定性的典范，无论在高速或低速环境下均可提供无可比拟的工作舒适度和安全性。

新款 MX-i 马达的强大扭矩使其成为市场上最为强劲的电动马达，并且根据所需扭矩的大小通过电子系统自动调节及稳定功率，这使得 MX-i 在整个治疗过程中转速都以极高的精度保持恒定。

MX-i 马达的另一重要优势是其采用亮度可调的 LED 照明，其发光强度不依赖于旋转速度。

MX-i LED 不仅是市场上动力最强劲的种植设备微型电动马达，迄今为止最轻便的一款马达。

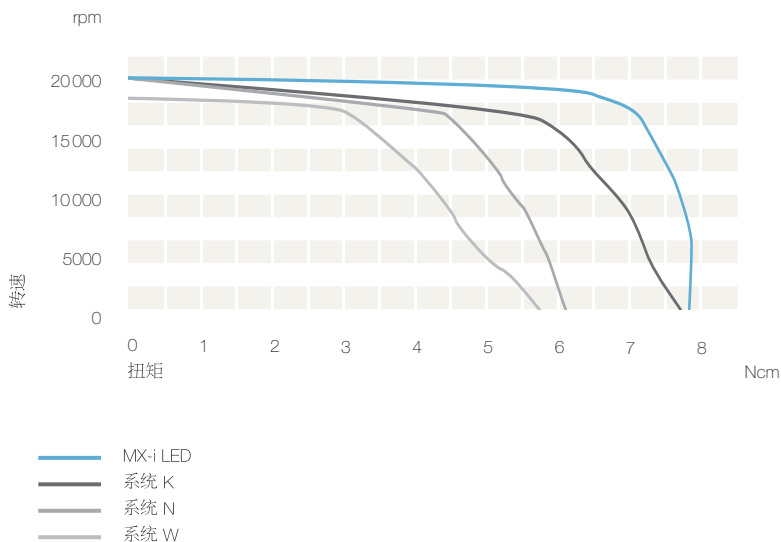

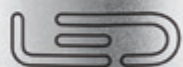

MX-i

MC3 微型电动马达

MC3 微型电动马达的性能让人印象深刻，堪称市场上最高效的有刷电动马达。凭借 60 到 40,000 rpm 的无震动运转，超强多功能性使其出类拔萃。此外还提供一款旋风系列的精品电动马达，它配有短颈和亮度可调的 LED 光纤。

现在可为旧款 MC3 LK 提供旋风系列和 LED 光纤升级套装。





旋风系列

瑞士 — 彼岸公司的旋风系列 (Micro-Series) 将彼岸小巧型低速手机和 LED 光纤微型电动马达技术相结合。重量更轻、长度更短，旋风系列组合提供了出色的握持感和平衡感。



LED 高品质光纤照明

瑞士 — 彼岸公司在 LED 光纤领域树立了业界新标准。亮度从 0 到 38,000 lux 可调，完美的自然白光，使用寿命最长可比传统灯泡长 10 倍，不会过热。



自由旋转

自由旋转带来最佳的工作舒适度。得益于灵活轻便的旋转快接头，瑞士 — 彼岸公司的高速手机和管线产品组合将成为您每天工作中的愉快伴侣。



GOLD CONNECT 镀金触点

瑞士 — 彼岸公司为其仪器装备了镀金触点装置，它能提供极佳的导电性，并提高抗氧化性。



瑞士制造

只有尖端的技术和最好的材料才能制造出最优秀的产品。瑞士 — 彼岸公司的产品是在瑞士著名的钟表加工中心“钟表谷”的核心地带设计并制造的。

瑞士 — 彼岸公司的每件产品在制造完成后都要经过严格的单独测试。

MC3 微型电动马达，带 光纤



MC3

有刷微型电动马达，转速 60-40,000 rpm，带 LED 光纤照明，内水道喷水，带可拆卸套，E 型标准接口符合 ISO 3964 标准，可连接旋风系列器械。

Ref. 1600680-001



MC3 微型电动马达，带光纤



MC3 LK

有刷微型电动马达，转速 60 - 40,000 rpm，带 LED 光纤照明，内水道喷水，带可拆卸套，E 型标准接口符合 ISO 3964 标准，可连接旋风系列器械。

Ref. 1600077-001



micro
SERIES



光纤 + 旋风系列升级套装

用于 MC3 LK 微型电动马达。

Ref. 1501370-001



MC3 LK + 4VR 400 管线套装

MC3 LK 光纤微型电动马达，内水道喷水 + 4VR 400 管线，直径 10 mm，ref. 1600397-001，材质为灰色硅橡胶，带 400° 旋转快接头，标准长度 1.7 m。

Ref. 1700046-001



MC3 LK + 4VLM 管线套装

MC3 LK 光纤微型电动马达，内水道喷水 + 4VLM 管线，直径 11 mm，ref. 1600097-001，材质为灰色硅橡胶，带固定快接头，标准长度 1.7 m。

Ref. 1700336-001



MC3 微型电动马达，不带光纤

75



MC3 IR

有刷微型电动马达，转速 60-40,000 rpm，带 LED 光纤照明，内水道喷水，带可拆卸套筒，E 型标准接口符合 ISO 3964 标准，可连接旋风系列器械。

Ref. 1600071-001



MC3 IR + 4VLM 管线套装

MC3 IR 光纤微型电动马达，内水道喷水 + 4VLM 管线，直径 11 mm，ref. 1600097-001，材质为灰色硅橡胶，带固定快接头，标准长度 1.7 m。

Ref. 1700337-001



4VR 400 和 4VLM 管线

有各种型号和颜色提供。
参见 140 至 143 页。

MC2 微型电动马达

MC2 是世界上使用范围最广的微型电动马达。经过多年的使用证实了其可靠性和耐用性，因而受到了广泛的推崇和青睐。转速从60 到40,000 rpm，性能卓越。由 PLMP 021 控制器完美控制。

MC2 微型电动马达：“瑞士制造”品质的设计和制造，诱人的价格。此外还提供一款旋风系列的微型电动马达，配有短颈和亮度可调的 LED 光纤。

现在还可为旧款 MC2 Isolite 300 提供升级套装。





旋风系列

瑞士 — 彼岸公司的旋风系列 (Micro-Series) 将彼岸小巧型低速手机和 LED 光纤微型电动马达技术相结合。重量更轻、长度更短，旋风系列组合提供了出色的握持感和平衡感。



LED 高品质光纤照明

瑞士 — 彼岸公司在 LED 光纤领域树立了业界新标准。亮度从 0 到 38,000 lux 可调，完美的自然白光，使用寿命最长可比传统灯泡长 10 倍，不会过热。



GOLD CONNECT 镀金触点

瑞士 — 彼岸公司为其仪器装备了镀金触点装置，它能提供极佳的导电性，并提高抗氧化性。



瑞士制造

只有尖端的技术和最好的材料才能制造出最优秀的产品。瑞士 — 彼岸公司的产品是在瑞士著名的钟表加工中心“钟表谷”的核心地带设计并制造的。

瑞士 — 彼岸公司的每件产品在制造完成后都要经过严格的单独测试。

MC2 微型电动马达，带 光纤



MC2

有刷微型电动马达，转速 60 - 40,000 rpm，带 LED 光纤，内水道喷水，E 型标准接口符合 ISO 3964 标准，可连接旋风系列器械。

Ref. 1600681-001



MC2 管线

有各种型号和颜色提供。
参见 145 和 146 页。



MC2 微型电动马达，带光纤



MC2 Isolite 300

有刷电动机，转速 60-40,000 rpm，带 LED 光纤，内水道喷水，E 型标准接口符合 ISO 3964 标准，可连接旋风系列器械。

Ref. 1600078-001



micro
SERIES



光纤 + 旋风系列升级套装

用于 MC2 Isolite 300 微型电动机。

Ref. 1501369-001



MC2 微型电动机，不带光纤



MC2 IR

有刷微型电动机，转速 60-40,000 rpm，带 LED 光纤，内水道喷水，E 型标准接口符合 ISO 3964 标准，可连接旋风系列器械。

Ref. 1600073-001



MC2 GTAV

有刷微型电动机，转速 60-40,000 rpm，带 LED 光纤，内水道喷水，E 型标准接口符合 ISO 3964 标准，可连接旋风系列器械，自冷却。

Ref. 1600075-001

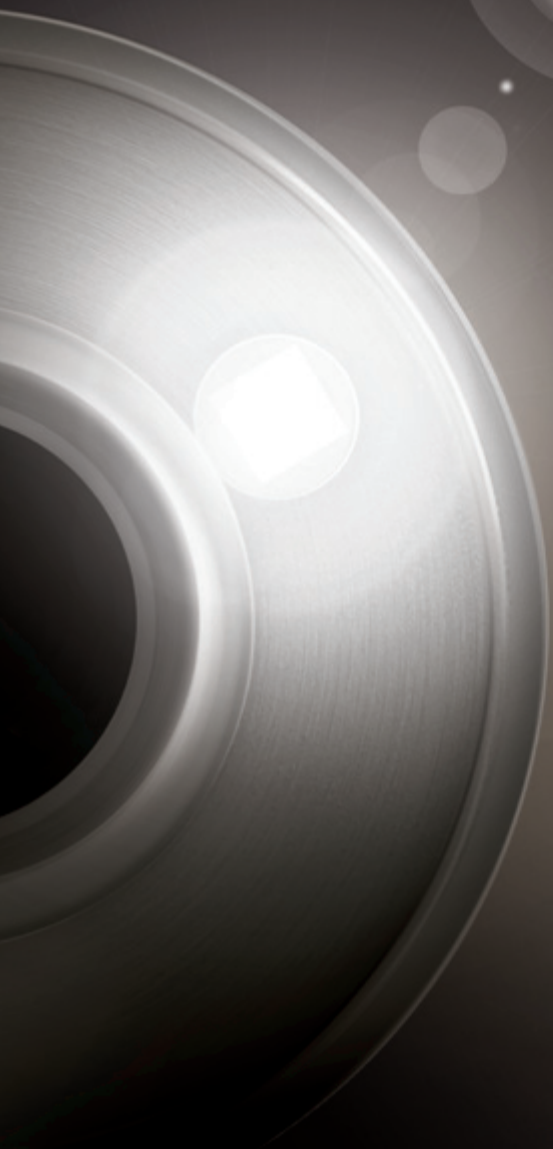

安静灵 (AQUILON) 气动马达

安静灵 (Aquilon) 是一款高性能的气动马达，价格极具竞争力。这种马达采用陶瓷定子，便于维护，且具有极长的使用寿命。转速范围从 5000 到 20,000 rpm，可正转与反转。由于采用了 Unifix 旋转快接头，可实现快速连接。

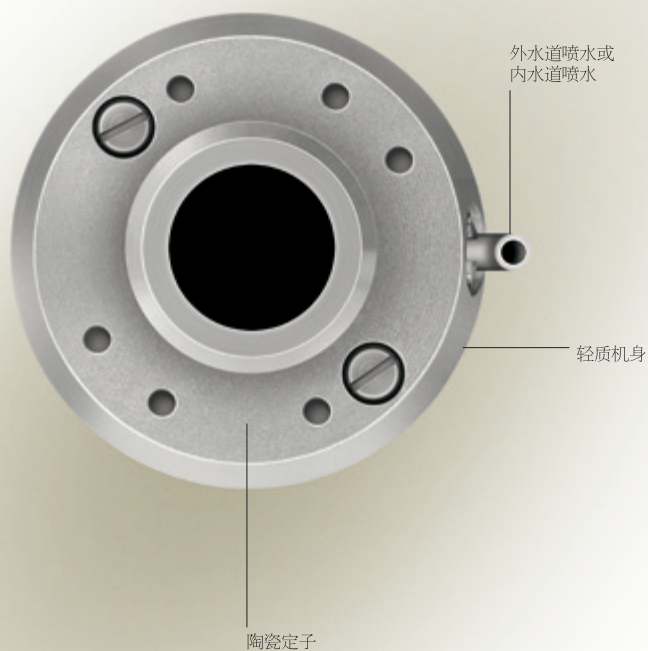



自由旋转

自由旋转带来最佳的工作舒适度。得益于灵活轻便的旋转快接头，瑞士 — 彼岸公司的高速手机和管线产品组合将成为您每天工作中的愉快伴侣。



瑞士制造

只有尖端的技术和最好的材料才能制造出最优秀的产品。瑞士 — 彼岸公司的产品是在瑞士著名的钟表加工中心“钟表谷”的核心地带设计并制造的。
瑞士 — 彼岸公司的每件产品在制造完成后都要经过严格的单独测试。

安静灵 (AQUILON) 气动马达 内水道喷水



安静灵 830

气动马达，转速 5000-20,000 rpm，不带光纤，内水道喷水，E 型标准接口符合 ISO 3964 标准，可快速旋转连接 Unifix 2/3 孔或 4 孔快接头。

Ref. 1600070-001



安静灵 830 + Unifix 2/3 孔快接头套装

气动马达，转速 5000-20,000 rpm，不带光纤，内水道喷水，E 型标准接口符合 ISO 3964 标准，可快速旋转连接 Unifix 2/3 孔快接头。

Ref. 1700058-001



安静灵 830 + Unifix 4 孔快接头套装

气动马达，转速 5000-20,000 rpm，不带光纤，内水道喷水，E 型标准接口符合 ISO 3964 标准，可快速旋转连接 Unifix 4 孔快接头。

Ref. 1700211-001



快接头不可消毒。

满足最严格的要求

口腔种植是一门要求极高的学科。为给您和患者提供最大舒适度，瑞士 — 彼岸公司创造了完美无暇的高性能系统。瑞士 — 彼岸公司的 iChiropro 和 Chiropro 种植机使用舒适、性能卓越、功能强大，结合出色的器械和微型电动马达，堪称标杆之作。试试吧，您绝对不会失望。

种植机



iCHIROPRO

瑞士 — 彼岸公司的最新产品 iChiropro 是一款超高效能的创新型种植及外科手术系统，由 iPad 控制，配备了当前市场上一些最高效的器械。iChiropro 的一切设计都为了让您的使用简便、直观：多用户模式，简化的操作，预制操作程序，可个性化设置，集成了患者档案和手术报告，可储存、输出和发送数据。20:1 L 旋风系列种植弯手机、MX-i LED 微型电动马达和全新的 iChiropro 系统重新定义了人体工学设计和易用性标准。

iChiropro，通往成功的捷径





USER-MIND 用户智能

瑞士一彼岸公司将科技智慧与用户体验相结合，开创了医疗器械的新篇章。无与伦比的易用性和独特设计为一位又一位的用户带来了欢乐。



旋风系列

瑞士一彼岸公司的旋风系列 (Micro-Series) 将彼岸小巧型低速手机和 LED 光纤微型电动马达技术相结合。重量更轻、长度更短，旋风系列组合提供了出色的握持感和平衡感。



LED 高品质光纤照明

瑞士一彼岸公司在 LED 光纤领域树立了业界新标准。亮度从 0 到 38,000 lux 可调，完美的自然白光，使用寿命最长可比传统灯泡长 10 倍，不会过热，可经受反复消毒。



DUALOOK 双道光玻璃棒

除了在各种条件下都坚固耐用之外，双道光玻璃棒发出的光覆盖均匀、不刺眼，可以清楚地照明深度区域。DUALOOK：市场上最好的光纤照明技术。



ACCU-CHUCK 车针锁紧装置

世界上最精确的车针锁紧和旋转驱动技术。创造出具有最佳平衡性的仪器，不存在失衡或震动的缺陷，是瑞士技术之精华。



智能逻辑

微型电动马达有史以来所能提供的最精准的控制。即使在极低的转速下，尖端的电子系统也可对扭矩、转速及车针位置进行完美控制。



GOLD CONNECT 镀金触点

瑞士一彼岸公司为其仪器装备了镀金触点装置，它能提供极佳的导电性，并提高抗氧化性。



瑞士制造

只有尖端的技术和最好的材料才能制造出最优秀的产品。瑞士一彼岸公司的产品是在瑞士著名的钟表加工中心“钟表谷”的核心地带设计并制造的。

瑞士一彼岸公司的每件产品在制造完成后都要经过严格的单独测试。

iCHIROPRO 应用程序 天才之作



使用 iChiropro 的各种 iPad 应用程序，
尽享各种全新的创新型功能，种植及
外科手术过程因此得到大大简化。

iChiropro 专为多个用户设计，每个用
户都可保存自己的个性化设置。

为了简化您的工作，以下操作参数均
可直接修改并保存：转速、扭矩、旋
转方向、喷水、亮度，等等。

每次治疗均可生成完整的报告，包括
图形、患者档案以及种植体记录等信
息。这些信息都可保存，以便您查
询、保存、打印、导出或发送。

免费应用程序





iChiropro 应用程序为下列品牌的种植系统提供了预设程序：Nobel Biocare、Straumann、Dentsply Implants、Biomet 3i、AstraTech、Thommen Medical、Camlog 等等... 瑞士 — 彼岸公司会定期为 iChiropro 应用程序添加适合其他种植系统的预设程序。

上述所有程序都可根据每位用户的具体需求进行自定义和保存。



Nobel Biocare、Straumann、Dentsply Implants、Biomet 3i、AstraTech、Thommen Medical 和 Camlog 是各自同名公司的注册商标。专属于各个种植体制造商的预设程序中所包含的各项参数仅作为信息提供，瑞士 — 彼岸公司不对这些数值承担任何责任。参数可能变更，恕不另行通知。

iChiropro 通往成功的捷径



瑞士 — 彼岸公司在 iChiropro 中集成了一款已注册专利的一体式蠕动泵，使安装一次性灌注管更方便、更卫生。

凭借其专门应用于触摸式平板电脑的各种应用程序，iChiropro 让您在 iPad 与 MX-i LED 微型马达的超凡电子控制之间找到完美的平衡与结合。

作为市场上最为强劲的微型电动马达，MX-i LED 不仅具有超长使用寿命的 LED 光纤，同时还配备了终生免维护的陶瓷滚珠轴承。无论在高速还是低速运转下，它的照明亮度都恒定一致。

适用于全新 iChiropro 系统的 20:1 L 旋风系列种植弯手机定义了人体工学设计的新标准。这款具有“瑞士制造”品质的器械配备了独一无二的内水道喷水系统，完全解放了持握区域。液体流经动力系统的底部，实现精准控制。市场上最小的机头之一，加之轻量型的设计，使得这款器械不仅精确，且易于操控。

iChiropro，提升您的期望。

Doctor Max Head
APICAL RESECTION
Recommended Settings

APICAL RESECTION

100'000

0.8

1:5

BlenAir[®]
Dental

iChiropr

iCHIROPRO 种植机和外科手术装置，
用于带或不带光纤的器械



micro
SERIES

**iChiropro 基础套装 + CA 20:1 L
旋风系列种植弯手机：**

- | | |
|---------------------------------|------------------|
| 1 套 iChiropro 基础套装 | ref. 1700439-001 |
| 1 支 CA 20:1 L 旋风系列
种植弯手机，带光纤 | ref. 1600692-001 |
| Ref. 1700440-001 | |

iChiropro 基础套装：

- | | |
|-----------------------|------------------|
| 1 台 iChiropro 种植机主机 | ref. 1600784-001 |
| 1 个 MX-i LED 微型电动马达 | ref. 1600755-001 |
| 1 条 MX-i LED 微型电动马达管线 | ref. 1600606-001 |
| 1 个 3 钮脚控 | ref. 1600631-001 |
| 一套 10 根的一次性无菌灌注管 | ref. 1500984-010 |
| 10 个灌注管夹子 | ref. 1303711-010 |
| 2 个无菌保护膜 | ref. 1501746 |
| 1 个支架 | ref. 1303393-001 |
| 1 个马达座 | ref. 1301575-001 |
| 1 条瑞士专用电源线 | ref. 1300065-001 |
| 1 条欧洲专用电源线 | ref. 1300066-001 |
| 1 条亚洲/美国专用电源线 | ref. 1300067-001 |
| 1 个 iPad 4 接合器 | ref. 1305949-001 |
| 1 个 Torx® 螺丝刀 | ref. 1305947-001 |

Ref. 1700439-001





无菌保护膜

iPad 一次性无菌保护膜，一套 10 个。

Ref. 1501746-010



灌注管

一次性无菌灌注管，一套 10 根，
流速范围 30 到 150 ml/min。

Ref. 1500984-010



Aquacare 防锈喷雾剂

500 ml 压力罐装。

每盒 6 瓶用于清除生理盐水沉淀物质。

Ref. 1600617-006



Spraynet 清洁喷雾剂

500 ml 压力罐装。

每盒 6 瓶。

用于清洁手机和其他器械。

Ref. 1600036-006



Lubrifluid 润滑喷雾剂

500 ml 压力罐装，每盒 6 瓶。

用于高速涡轮手机、低速手机和 MX、

巴氏 (BASCH) 和安静灵 (Aquilon) 系列微型电动马达。

Ref. 1600064-006

iCHIROPRO 种植机和外科手术装置，
带光纤，KIRSCHNER/MEYER 灌注系统



micro
SERIES

**iChiropro Kirschner/Meyer 基础套装 +
CA 20:1 L 旋风系列 Kirschner/Meyer 种植弯手机：**

- 1 套 iChiropro Kirschner/Meyer 基础套装 ref. 1700504-001
- 1 支 CA 20:1 L 旋风系列 Kirschner/Meyer 种植弯手机，带光纤 ref. 1600786-001

Ref. 1700505-001

iChiropro Kirschner/Meyer 基础套装：

- 1 台 iChiropro 种植机主机 ref. 1600784-001
- 1 个 MX-i LED 微型电动马达 ref. 1600755-001
- 1 条 MX-i LED 微型电动马达管线 ref. 1600606-001
- 1 个 3 钮脚控 ref. 1600631-001
- 10 根一次性无菌 Kirschner/Meyer 灌注管 ref. 1501635-010
- 10 个灌注管夹子 ref. 1303711-010
- 2 个无菌保护膜 ref. 1501746
- 1 个支架 ref. 1303393-001
- 1 个马达座 ref. 1301575-001
- 1 条瑞士专用电源线 ref. 1300065-001
- 1 条欧洲专用电源线 ref. 1300066-001
- 1 条亚洲/美国专用电源线 ref. 1300067-001
- 1 个 iPad 4 接合器 ref. 1305949-001
- 1 个 Torx® 螺丝刀 ref. 1305947-001

Ref. 1700504-001





无菌保护膜

iPad 一次性无菌保护膜，一套 10 个。

Ref. 1501746-010



Kirschner/Meyer 灌注管

一次性 Kirschner/Meyer 无菌灌注管，一套 10 根，流速范围 30 到 150 ml/min。

Ref. 1501635-010



Aquacare 防锈喷雾剂

500 ml 压力罐装。

每盒 6 瓶，用于清除生理盐水沉淀物质。

Ref. 1600617-006



Spraynet 清洁喷雾剂

500 ml 压力罐装。

每盒 6 瓶。

用于清洁手机和其他器械。

Ref. 1600036-006



Lubrifluid 润滑喷雾剂

500 ml 压力罐装，每盒 6 瓶。

用于高速涡轮手机、低速手机和 MX、

巴氏 (BASCH) 和安静灵 (Aquilon) 系列微型电动马达。

Ref. 1600064-006

CHIROPRO L

光纤种植机



Chiropro L 是一款集超高效和多功能为一体的种植、外科及根管治疗系统。

Chiropro L 的一切设计都以操作舒适性为主要标准。MX-i LED 是市场上最为强劲且最轻巧的电动马达，它具有亮度可调节的 LED 光纤，并且无论在高速还是低速运行时均可提供稳定的照明。种植弯手机的喷灌系统集成于机体内部，堪称独一无二，实现了最佳持握感。

Chiropro L 预存了 7 种操作程序。并可对这些程序进行个性化设置，以满足您的特别需求。

Chiropro L，提升您的期望。



旋风系列

瑞士 — 彼岸公司的旋风系列 (Micro-Series) 将彼岸小巧型低速手机和 LED 光纤微型电动马达技术相结合。重量减轻、长度缩短，旋风系列组合提供了出色的握持感和平衡感。



LED 高品质光纤照明

瑞士 — 彼岸公司在 LED 光纤领域树立了业界新标准。亮度从 0 到 38,000 lux 可调，完美的自然白光，使用寿命最长可比传统灯泡长 10 倍，不会过热，可经受反复消毒。



DUALOOK 双导光玻璃棒

除了在各种条件下都坚固耐用之外，双导光玻璃棒发出的光覆盖均匀、不刺眼，可以清楚地照明深度区域。DUALOOK：市场上最好的光纤照明技术。



ACCU-CHUCK 车针锁紧装置

世界上最精确的车针锁紧和旋转驱动技术。创造出具有最佳平衡性的仪器，不存在失衡或震动的缺陷，是瑞士技术之精华。



智能逻辑

微型电动马达有史以来所能提供的最精准的控制。即使在极低的转速下，尖端的电子系统也可对扭矩、转速及车针位置进行完美控制。



EASY-NAV 快捷导航

直观、简单、人性化的操作界面。您会喜欢这样的工作方式：快速，有条理，并可获得更多辅助。简单明了。EASY-NAV，专业的界面。



GOLD CONNECT 镀金触点

瑞士 — 彼岸公司为其仪器装备了镀金触点装置，它能提供极佳的导电性，并提高抗氧化性。



瑞士制造

只有尖端的技术和最好的材料才能制造出最优秀的产品。瑞士 — 彼岸公司的产品是在瑞士著名的钟表加工中心“钟表谷”的核心地带设计并制造的。瑞士 — 彼岸公司的每件产品在制造完成后都要经过严格的单独测试。

CHIROPRO L 满足最严格的要求

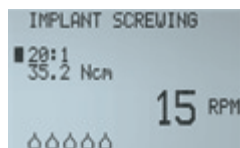
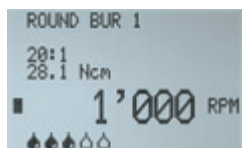

为简化您的日常工作而设计的西诺普 (CHIROPRO L) 光纤种植机功能强大, 可以实现种植、根管治疗和外科手术等众多临床应用。

CHIROPRO L (西诺普L) 光纤种植机预存了市场上 7 种主要种植体的完整操作程序, 并可根据用户需要进行个性化设置, 满足多种用户需求。

从种植体的预备到植入, 屏幕显示预编程序的临床序列, 仅需几秒即可完成确定、保存或修改程序的操作, 并可根据需要添加种植体程序。





瑞士一彼岸公司设计了一款已注册专利的一体式蠕动泵，使安装一次性灌注管更方便、更卫生。



CHIROPRO L 光纤种植机、外科手术和根管治疗装置，
用于带或不带光纤的器械



micro
SERIES

**Chiropro L 种植机基础套装 +
CA 20:1 L 旋风系列种植弯手机：**

1 套 Chiropro L 种植机基础套装	ref. 1700298-001
1 支 CA 20:1 L 旋风系列 种植弯手机，带光纤	ref. 1600692-001

Ref. 1700307-001

Chiropro L 种植机基础套装：

1 台 Chiropro L 光纤种植机主机	ref. 1600613-001
1 个 MX-i LED 微型电动马达	ref. 1600755-001
1 条 MX-i LED 微型电动马达管线	ref. 1600606-001
1 个 3 钮脚控	ref. 1600631-001
一套 10 根的一次性无菌灌注管	ref. 1500984-010
10 个灌注管夹子	ref. 1303711-010
1 个支架	ref. 1303393-001
1 个马达座	ref. 1301575-001
1 条瑞士专用电源线	ref. 1300065-001
1 条欧洲专用电源线	ref. 1300066-001
1 条亚洲/美国专用电源线	ref. 1300067-001

Ref. 1700298-001



micro
CERTIFIED



旋风系列 Kirschner/Meyer CA 20:1 L

20 倍减速，玻璃导光棒照明，按压式车针锁紧装置，车针直径 2.35 mm，可连接旋风系列微型电动马达。带 Kirschner/Meyer 可拆卸灌注管。包括可拆卸灌注管套装，ref. 1501621-001。

Ref. 1600786-001



灌注管

一次性无菌灌注管，一套 10 根，流速范围 30 到 150 ml/min。

Ref. 1500984-010



Kirschner/Meyer 灌注管

一次性 Kirschner/Meyer 无菌灌注管，一套 10 根，流速范围 30 到 150 ml/min。

Ref. 1501635-010



Aquacare 防锈喷雾剂

500 ml 压力罐装。每盒 6 瓶，用于清除生理盐水沉淀物质。

Ref. 1600617-006



Spraynet 清洁喷雾剂

500 ml 压力罐装。每盒 6 瓶。用于清洁手机和其他器械。

Ref. 1600036-006



Lubrifluid 润滑喷雾剂

500 ml 压力罐装，每盒 6 瓶。用于高速涡轮手机、低速手机和 MX、巴氏 (BASCH) 和安静灵 (Aquilon) 系列微型电动马达。

Ref. 1600064-006

CHIROPRO 西诺普种植机

西诺普 (Chiropro) 是一款简单且高性能的专业种植机。其配备的 MX-i 微型电动马达是市场上为强劲、轻便的马达。种植弯手机的喷灌系统集成于机体内部，堪称独一无二，实现了最佳持握感。Chiropro 预存了 7 种操作程序，并可对这些程序进行个性化设置，以满足您的特别需求。





ACCU-CHUCK 车针锁紧装置

世界上最精确的车针锁紧和旋转驱动技术。创造出具有最佳平衡性的仪器，不存在失衡或震动的缺陷，是瑞士技术之精华。



智能逻辑

微型电动机有史以来所能提供的最精准的控制。即使在极低的转速下，尖端的电子系统也可对扭矩、转速及车针位置进行完美控制。



EASY-NAV 快捷导航

直观、简单、人性化的操作界面。您会喜欢这样的工作方式：快速，有条理，并可获得更多辅助。简单明了。EASY-NAV，专业的界面。



GOLD CONNECT 镀金触点

瑞士一彼岸公司为其仪器装备了镀金触点装置，它能提供极佳的导电性，并提高抗氧化性。



瑞士制造

只有尖端的技术和最好的材料才能制造出最优秀的产品。瑞士一彼岸公司的产品是在瑞士著名的钟表加工中心“钟表谷”的核心地带设计并制造的。

瑞士一彼岸公司的每件产品在制造完成后都要经过严格的单独测试。

**CHIROPRO 西诺普种植机，
用于不带光纤的器械**



西诺普 (Chiropro) 种植机基础套装 + CA 20:1 种植弯手机：

- | | |
|---------------------------|------------------|
| 1 套西诺普 (Chiropro) 种植机基础套装 | ref. 1700387-001 |
| 1 支 CA 20:1 种植弯手机 | ref. 1600632-001 |

Ref. 1700388-001

西诺普 (Chiropro) 种植机基础套装：

- | | |
|-------------------------|------------------|
| 1 台西诺普 (Chiropro) 种植机主机 | ref. 1600724-001 |
| 1 个 MX-i 微型电动马达 | ref. 1600825-001 |
| 1 条 MX-i 微型电动马达管线 | ref. 1600606-001 |
| 1 个 3 钮脚控 | ref. 1600631-001 |
| 一套 10 根的一次性无菌灌注管 | ref. 1500984-010 |
| 10 个灌注管夹子 | ref. 1303711-010 |
| 1 个支架 | ref. 1303393-001 |
| 1 个马达座 | ref. 1301575-001 |
| 1 条瑞士专用电源线 | ref. 1300065-001 |
| 1 条欧洲专用电源线 | ref. 1300066-001 |
| 1 条亚洲/美国专用电源线 | ref. 1300067-001 |

Ref. 1700387-001

micro
SERIES



 光纤 + 旋风系列升级套装

1 个 MX-i LED 微型电动马达
1 支 CA 20:1 L 旋风系列弯手机

Ref. 1700510-001

ref. 1600755-001

ref. 1600692-001



灌注管

一次性无菌灌注管，一套 10 根，
流速范围 30 到 150 ml/min。

Ref. 1500984-010



Aquacare 防锈喷雾剂

500 ml 压力罐装。
每盒 6 瓶，用于清除生理盐水沉淀物质。

Ref. 1600617-006



Spraynet 清洁喷雾剂

500 ml 压力罐装。
每盒 6 瓶。
用于清洁手机和其他器械。

Ref. 1600036-006



Lubrifluid 润滑喷雾剂

500 ml 压力罐装，每盒 6 瓶。
用于高速涡轮手机、低速手机和 MX、
巴氏 (BASCH) 和安静灵 (Aquilon) 系列微型电动马达。

Ref. 1600064-006

种植手机

瑞士 — 彼岸公司新款 20:1 L 旋风系列低速种植手机以其出色的人体工学设计重新定义了“舒适”的概念。

该手机的灌注系统位于机体内部，这是全球首创。这样持握手机的时候就不会受到灌注管的影响。生理盐水被喷射到钻杆上，具有极好的冷却效果，特别适用于种植的植入程序。CA 20:1 采用迷你型机头设计，是最市场上最轻巧的。此外，它的轴和齿轮使用不锈钢加工制造，对盐溶液具有很强的防腐蚀性。

PM 1:2 直手机是拔除智齿的最佳仪器。其设计可以承受反复侧方施压带来的巨大压力，同时保持极高的精度。可以快速切割牙体，而且接触面上产生的温度也不高。确保速度、舒适和精确度。





旋风系列

瑞士一彼岸公司的旋风系列 (Micro-Series) 将彼岸小巧型低速手机和 LED 光纤微型电动马达技术相结合。重量更轻、长度更短，旋风系列组合提供了出色的握持感和平衡感。



DUALOOK 双导光玻璃棒

除了在各种条件下都坚固耐用之外，双导光玻璃棒发出的光覆盖均匀、不刺眼，可以清楚地照明深度区域。DUALOOK：市场上最好的光纤照明技术。



ACCU-CHUCK 车针锁紧装置

世界上最精确的车针锁紧和旋转驱动技术。创造出具有最佳平衡性的仪器，不存在失衡或震动的缺陷，是瑞士技术之精华。



最佳几何结构

更容易进入口腔后方区域。瑞士一彼岸公司的种植手机为您带来更好的操控性和可见性，更容易进入工作区域。



瑞士制造

只有尖端的技术和最好的材料才能制造出最优秀的产品。瑞士一彼岸公司的产品是在瑞士著名的钟表加工中心“钟表谷”的核心地带设计并制造的。

瑞士一彼岸公司的每件产品在制造完成后都要经过严格的单独测试。

种植弯手机
内水道喷水

micro
SERIES



CA 20:1 L 旋风系列

20 倍减速，玻璃导光棒照明，内水道喷水，
按压式车针锁紧装置，车针直径 2.35 mm，
可连接瑞士 — 彼岸公司所有系列的微型电动马达。

Ref. 1600692-001



CA 20:1 L

20 倍减速，玻璃导光棒照明，内水道喷水，
按压式车针锁紧装置，车针直径 2.35 mm，
可连接瑞士 — 彼岸公司所有系列的微型电动马达。

Ref. 1600598-001



CA 20:1

20 倍减速，不带光纤，内水道喷水，
按压式车针锁紧装置，车针直径 2.35 mm。

Ref. 1600632-001





种植弯手机
KIRSCHNER/MEYER 可拆卸灌注管

micro
SERIES



旋风系列 Kirschner/Meyer CA 20:1 L

20 倍减速，玻璃导光棒照明，按压式车针锁紧装置，车针直径 2.35 mm，Kirschner/Meyer 可拆卸灌注管。包括可拆卸灌注管套装，ref. 1501621-010。可连接瑞士 — 彼岸公司所有系列的微型电动马达。

Ref. 1600786-001



Kirschner/Meyer CA 20:1 L

20 倍减速，玻璃导光棒照明，按压式车针锁紧装置，车针直径 2.35 mm，Kirschner/Meyer 可拆卸灌注管，包括可拆卸灌注管套装，ref. 1501621-010。可连接瑞士 — 彼岸公司所有系列的微型电动马达。

1600785-001



低速直手机 外水道喷水



PM 1:1 外水道喷水

常速，不带光纤，带或不带外水道喷水的可拆卸套筒，车针锁紧环，车针直径 2.35 mm，可连接瑞士 — 彼岸公司所有系列的微型电动马达。

Ref. 1600052-001



PM 1:2 外水道喷水

2 倍增速，不带光纤，带外水道喷水的套筒，车针锁紧环，车针直径 2.35 mm，可消毒车针套，可连接瑞士 — 彼岸公司所有系列的微型电动马达。

Ref. 1600436-001



种植临床应用案例

	CA 1:1	PM 1:1	PM 1:2	CA 20:1	转速范围 (rpm)
磨平齿槽冠	•	•	•		40000-80000
标记种植位置 (球状钻)	•	•		•	2000/2500-40000
钻孔				•	500-1000
开孔				•	5-30
固定种植体				•	5-30
固定螺丝钉				•	5-30
截骨		•	•		40000-80000
牙槽骨移植		•	•		40000-80000
去除智齿		•	•		40000-80000

此表仅供参考，请与配有生理盐水灌注系统的种植手机配合使用。

最好的微型电动马达需要配备最好的控制器

若没有合适的控制器来驱动微型电动马达,那么马达再强劲,意义又何在?微型电动马达的精度、动力和使用寿命直接取决于其电子控制装置的质量。为驱动各种微型电动马达,瑞士一彼岸公司设计了多种控制器,用于管理必需的功率,使马达线性而无震动的运行,同时提供所必需的工作范围。使用智能逻辑 (Smart Logic) 技术的最新一代控制器提供尖端速度和扭矩控制,将 MX2 LED、MCX LED 和 MX-i LED 微型电动马达的出色功能发挥到极致。史无前例的最佳工具就在您眼前,唾手可得。

集成式系统



MX2 系统



MX2 LED 是瑞士一彼岸公司的“天才产品”，为此设计了 Optima^{INT} 控制器以充分发挥其功能。

Optima^{INT} 及其微型电动马达确保车针的速度、扭矩和自动反向旋转皆处于绝对控制之中。

Optima^{INT} 功能超强。该控制器为所有重要的修复和根管治疗手术提供了预设模式。一个真正的集成式系统，它也可以令您的工作更简单：两个种植手机就足以完成大多数牙科手术。操作轻松且节约时间。

得益于 Easy-Nav 快捷导航理念，Optima^{INT} 使用起来非常直观，适用于所有牙科椅。如果想把您的气动椅升级到电子化设备，那么它就是您的最佳选择。

原因很简单，它体现了“瑞士制造”的精髓。



智能逻辑

微型电动马达有史以来所能提供的最精准的控制。即使在极低的转速下，尖端的电子系统也可对扭矩、转速及车针位置进行完美控制。



EASY-NAV 快捷导航

直观、简单、人性化的操作界面。您会喜欢这样的工作方式：快速，有条理，并可获得更多辅助。简单明了。EASY-NAV，专业的界面。



旋风系列

瑞士 — 彼岸公司的旋风系列 (Micro-Series) 将彼岸小巧型低速手机和 LED 光纤微型电动马达技术相结合。重量更轻、长度更短，旋风系列组合提供了出色的握持感和平衡感。



LED 高品质光纤照明

瑞士 — 彼岸公司在 LED 光纤领域树立了业界新标准。亮度从 0 到 38,000 lux 可调，完美的自然白光，使用寿命最长可比传统灯泡长 10 倍，不会过热，可经受反复消毒。



GOLD CONNECT 镀金触点

瑞士 — 彼岸公司为其仪器装备了镀金触点装置，它能提供极佳的导电性，并提高抗氧化性。



瑞士制造

只有尖端的技术和最好的材料才能制造出最优秀的产品。瑞士 — 彼岸公司的产品是在瑞士著名的钟表加工中心“钟表谷”的核心地带设计并制造的。

瑞士 — 彼岸公司的每件产品在制造完成后都要经过严格的单独测试。



MX2 系统 2 支手机即可满足您所有牙科治疗 工作的需求

得益于 MX2 LED 微型电动马达和 Optima^{INT} - DMX2 控制器联合使用的出色表现，现在您只需要两个低速手机，便可完成修复、预防或根管治疗等大多数操作，包括使用 NiTi 工具的操作。

结合使用 CA 1:1 和 CA 1:5，享受 100 至 200,000 rpm 的转速，这一显著进步可减少牙科操作时使用的仪器数目。





使用两支瑞士 — 彼岸公司的低速手机即可完成的手术举例：



可操作的手术

应用和反角手机	CA 1:5	CA 1:1
最低转速 (rpm)	500	100
最高转速 (rpm)	200,000	40,000
银汞抛光		•
使用 NiTi 工具根管治疗		•
去除深龋		•
去除腐质	•	•
临时牙冠和桥体的制备		•
牙间和龈下抛光		•
去除多余银汞合金	•	•
MC Spadden 根管治疗技术		•
钴铬平衡		•
窝洞预备精磨		•
固位沟的切割	•	•
陶瓷调整	•	
B+C、斜面和槽嵴预备精磨	•	•
窝洞、斜面和槽嵴预备精磨		•
咬合面调整	•	
牙质清除	•	•

此表仅显示可能的应用，不作为任何使用建议。

带根管治疗功能的 MX2 系统 带远程控制器的集成式系统



- MX2 微型电动马达的转速范围广：100-40,000 rpm
- 用于一般操作的高速治疗模式
- 使用 NiTi 工具进行低速根管治疗：
当转速为 0 时，自动反转，
自动返回顺时针旋转的模式 (可设定反转时间)
- 轻松易用的引导系统
- 可随时改变主要功能：
 - 40 种程序可供选择
 - 显示手机的实际速度
 - 可变扭矩
 - 机头的变速比
 - 有无光纤
 - 光的强度
 - 5 种语言可选

带 DMX2 Pro 的 Optima MX2^{INT} 套装，用于 1 个微型电动马达：

1 个 Optima MX2 ^{INT} 控制器	ref. 1600715-001
1 个可消毒 MX2 微型电动马达	ref. 1600677-001
1 条 MX2 微型电动马达管线	ref. 1600700-001
1 个 DMX2 Pro 电子控制器	ref. 1600666-001

Ref. 1700386-001*

* 配有支架和安装螺钉，16 针管线。

1 个微型电动马达套装，带变压器：

基本套装	ref. 1700386-001
1 台 80-240 Vac 变压器	
带 5 米 32 Vdc 管线的	ref. 1600591-001
Ref. 1700390-001*	

1 个微型电动马达套装，带转换器：

基本套装	ref. 1700386-001
1 台 24 Vac/32 Vdc - 24 Vdc 转换器	ref. 1500580-001
Ref. 1700391-001*	

带 DMX2 Pro 的 Optima MX2^{INT}套装，用于 2 个微型电动马达，带转换器：

1 个 Optima MX2 ^{INT} 控制器	ref. 1600715-001
2 个可消毒 MX2 微型电动马达	ref. 1600677-001
2 条 MX2 微型电动马达管线	ref. 1600700-001
1 个 DMX2 Pro 电子控制器	ref. 1600666-001
1 个 PL DMS 继电器	ref. 1500554-001
1 台 24 Vac/32 Vdc - 24 Vdc 转换器	ref. 1500580-001
Ref. 1700392-001*	

* 配有支架和安装螺钉，16 针管线。

带有根管治疗功能的 MX2 系统 内置式控制系统

控制系统带有 DMX2 Pro 套装和 MX2 LED 微型电动马达, 可同时控制微型电动马达。系统的预设程序能够将您的电动或气动驱动系统升级为 MX2 技术。这样, 为您的常规控制系统提供高性能的设备。



DMX2 Pro 标准型套装, 带 1 个微型电动马达:

1 个 DMX2 Pro 电子控制器	ref. 1600666-001
1 个可消毒 MX2 微型电动马达	ref. 1600677-001
1 条 MX2 微型电动马达管线	ref. 1600700-001

Ref. 1700379-001

DMX2 Pro 标准型套装, 带 1 个微型电动马达, 带转换器:

1 个 DMX2 Pro 电子控制器	ref. 1600666-001
1 个可消毒 MX2 微型电动马达	ref. 1600677-001
1 条 MX2 微型电动马达管线	ref. 1600700-001
1 台 24 Vac/32 Vdc - 24 Vdc 转换器	ref. 1500580-001

Ref. 1700380-001

DMX2 Pro 标准型套装, 带 2 个微型电动马达:

1 个 DMX2 Pro 电子控制器	ref. 1600666-001
2 个可消毒 MX2 微型电动马达	ref. 1600677-001
2 条 MX2 微型电动马达管线	ref. 1600700-001

Ref. 1700497-001

用于 2 个微型电动马达的 DMX2 Pro 套装, 带转换器:

1 个 DMX2 Pro 电子控制器	ref. 1600666-001
2 个可消毒 MX2 微型电动马达	ref. 1600677-001
2 条 MX2 微型电动马达管线	ref. 1600700-001
1 个 PL DMS 继电器	ref. 1500554-001
1 台 24 Vac/32 Vdc - 24 Vdc 转换器	ref. 1500580-001

Ref. 1700381-001

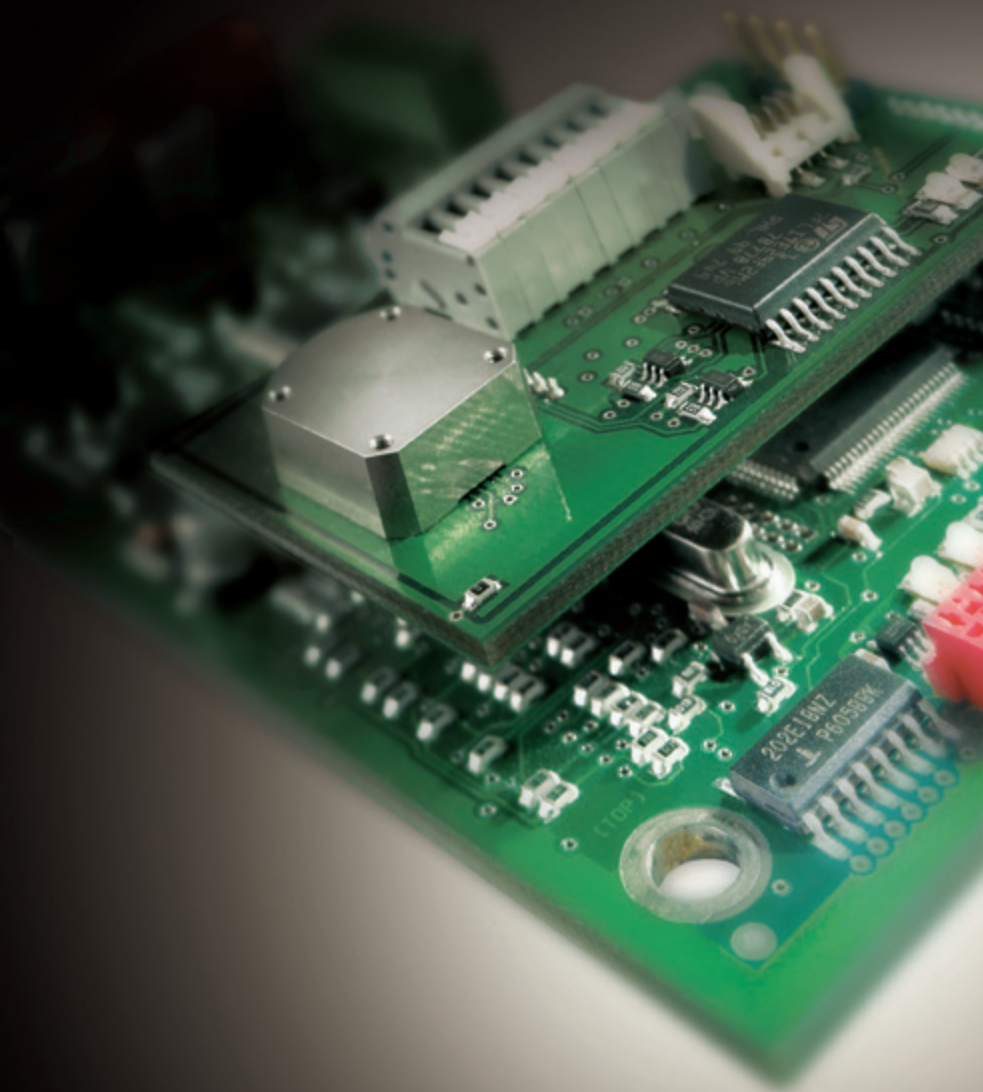

MCX 系统



MCX 是瑞士 — 彼岸公司迄今为止设计的最小的无碳刷微型电动马达。它可与 Optima^{NT} 控制器联合使用，实现对车针的完美控制和最佳的速度管理。

由于采用智能逻辑电子控制，可自动调整功率范围，迅速适应压力变化。这意味着 MCX 在日常修复治疗中产生的功率精确而恒定，没有丝毫颠簸。

得益于 Easy-Nav 快捷导航理念，Optima^{NT} 使用起来非常直观，适用于所有牙科椅。如果想把您的气动椅升级到电子化设备，那么它就是您的最佳选择。



智能逻辑

微型电动马达有史以来所能提供的最精准的控制。即使在极低的转速下，尖端的电子系统也可对扭矩、转速及车针位置进行完美控制。



EASY-NAV 快捷导航

直观、简单、人性化的操作界面。您会喜欢这样的工作方式：快速，有条理，并可获得更多辅助。简单明了。EASY-NAV，专业的界面。



旋风系列

瑞士 — 彼岸公司的旋风系列 (Micro-Series) 将彼岸小巧型低速手机和 LED 光纤微型电动马达技术相结合。重量更轻、长度更短，旋风系列组合提供了出色的握持感和平衡感。



LED 高品质光纤照明

瑞士 — 彼岸公司在 LED 光纤领域树立了业界新标准。亮度从 0 到 38,000 lux 可调，完美的自然白光，使用寿命最长可比传统灯泡长 10 倍，不会过热，可经受反复消毒。



GOLD CONNECT 镀金触点

瑞士 — 彼岸公司为其仪器装备了镀金触点装置，它能提供极佳的导电性，并提高抗氧化性。



瑞士制造

只有尖端的技术和最好的材料才能制造出最优秀的产品。瑞士 — 彼岸公司的产品是在瑞士著名的钟表加工中心“钟表谷”的核心地带设计并制造的。

瑞士 — 彼岸公司的每件产品在制造完成后都要经过严格的单独测试。

不带根管治疗功能的 MCX 系统 带远程控制器的一体式系统

拥有 Optima^{INT} 套装和 MCX LED 微型电动马达，您就拥有了最先进的口腔全科电子技术。它可以很容易地安装在各种类型的气动或电动装置上。



带 DMCX 的 Optima MCX^{INT} 套装，用于 1 个微型电动马达，带 LED 光纤照明：

1 个 Optima MCX ^{INT} 控制器	ref. 1600715-001
1 个 MCX LED 微型电动马达	ref. 1600751-001
1 条 MCX 微型电动马达管线	ref. 1600756-001
1 个 DMCX 电子控制器	ref. 1600811-001

Ref. 1700486-001*

带 DMCX 的 Optima MCX^{INT} 套装，用于 1 个微型电动马达，带 LED 光纤照明和变压器：

基本套装	ref. 1700486-001
一个 80-240 Vac 变压器，	
带 5 米 32 Vdc 管线	ref. 1600591-001

Ref. 1700488-001*

带 DMCX 的 Optima MCX^{INT} 套装，用于 1 个微型电动马达，带 LED 光纤照明和转换器：

基本套装	ref. 1700486-001
1 台 24 Vac/32 Vdc - 24 Vdc 转换器	ref. 1500580-001

Ref. 1700489-001*

带 DMCX 的 Optima MCX^{INT} 套装，用于 2 个微型电动马达，带 LED 光纤照明和转换器：

1 个 Optima MCX ^{INT} 控制器	ref. 1600715-001
2 个 MCX LED 微型电动马达	ref. 1600751-001
2 条 MCX 微型电动马达管线	ref. 1600756-001
1 个 DMCX 电子控制器	ref. 1600811-001
1 个 PL DMS 继电器	ref. 1500554-001
1 台 24 Vac/32 Vdc - 24 Vdc 转换器	ref. 1500580-001

Ref. 1700487-001*

* 配有支架和安装螺钉，16 针管线。

不带根管治疗功能的 MCX 系统 无需控制的集成系统

控制系统带有 DMCX 套装和 MCX LED 微型电动马达, 可同时控制微型电动马达。经销商的安装程序能够将您的电动或气动驱动系统升级为 MCX 技术。这样, 装置的常规控制系统就能为您提供高性能的器械。

123



DMCX LED 套装, 带 1 个微型电动马达:

1 个 DMCX 电子控制器	ref. 1600811-001
1 个 MCX LED 微型电动马达	ref. 1600751-001
1 条 MCX 微型电动马达管线	ref. 1600756-001
Ref. 1700427-001	

DMCX LED 套装, 带 1 个微型电动马达, 带转换器:

基本套装	ref. 1700427-001
1 台 24 Vac/32 Vdc - 24 Vdc 转换器	ref. 1500580-001
Ref. 1700428-001	

DMCX LED 套装, 带 1 个微型电动马达, 带变压器:

基本套装	ref. 1700427-001
一个 80-240 Vac 变压器, 带 5 米 32 Vdc 管线	ref. 1600591-001
Ref. 1700442-001	

DMCX LED 套装, 带 2 个微型电动马达:

1 个 DMCX 电子控制器	ref. 1600811-001
2 个 MCX LED 微型电动马达	ref. 1600751-001
2 条 MCX 微型电动马达管线	ref. 1600756-001
1 个 PL DMS 继电器	ref. 1500554-001
Ref. 1700429-001	

DMCX LED 套装, 带 2 个微型电动马达, 带转换器:

1 个 DMCX 电子控制器	ref. 1600811-001
2 个 MCX LED 微型电动马达	ref. 1600751-001
2 条 MCX 微型电动马达管线	ref. 1600756-001
1 个 PL DMS 继电器	ref. 1500554-001
1 台 24 Vac/32 Vdc - 24 Vdc 转换器	ref. 1500580-001
Ref. 1700430-001	

不带根管治疗功能的 MCX 系统 无需控制的集成系统

控制系统带有 DMCX 套装和 MCX 微型电动马达,可同时控制微型电动马达。经销商的安装程序能够将您的电动或气动驱动系统升级为 MCX 技术。这样,装置的常规控制系统就能为您提供高性能的器械。



DMCX 套装, 带 1 个微型电动马达:

- | | |
|------------------|------------------|
| 1 个 DMCX 电子控制器 | ref. 1600811-001 |
| 1 个 MCX 微型电动马达 | ref. 1600780-001 |
| 1 条 MCX 微型电动马达管线 | ref. 1600756-001 |

Ref. 1700431-001

DMCX 套装, 带 1 个微型电动马达, 带转换器:

- | | |
|--------------------------------|------------------|
| 基本套装 | ref. 1700431-001 |
| 1 台 24 Vac/32 Vdc - 24 Vdc 转换器 | ref. 1500580-001 |

Ref. 1700432-001

DMCX 套装, 带 2 个微型电动马达:

- | | |
|------------------|------------------|
| 1 个 DMCX 电子控制器 | ref. 1600811-001 |
| 2 个 MCX 微型电动马达 | ref. 1600780-001 |
| 2 条 MCX 微型电动马达管线 | ref. 1600756-001 |
| 1 个 PL DMS 继电器 | ref. 1500554-001 |

Ref. 1700433-001

DMCX 套装, 带 2 个微型电动马达, 带转换器:

- | | |
|--------------------------------|------------------|
| 1 个 DMCX 电子控制器 | ref. 1600811-001 |
| 2 个 MCX 微型电动马达 | ref. 1600780-001 |
| 2 条 MCX 微型电动马达管线 | ref. 1600756-001 |
| 1 个 PL DMS 继电器 | ref. 1500554-001 |
| 1 台 24 Vac/32 Vdc - 24 Vdc 转换器 | ref. 1500580-001 |

Ref. 1700434-001

ETUP

SAVE

ES

Bie



OK



DMX-i 控制器



DMX-i LED 套装经特别设计, 可使 MX-i LED 微型电动马达轻松集成到您的工作系统中。这款电控或气控装置可简化您的日常操作程序, 适用于众多临床应用, 例如种植和口腔外科手术。得益于这个控制装置, 微型电动马达可以无震动地双向旋转, 从最低转速到最高转速, 并且尤其能在低转速时达到高扭矩。

DMX-i 装置的一大优势是尺寸小。这意味着它可以轻松地集成到所有电动或气动设备中。



智能逻辑

微型电动马达有史以来所能提供的最精准的控制。即使在极低的转速下，尖端的电子系统也可对扭矩、转速及车针位置进行完美控制。



GOLD CONNECT 镀金触点

瑞士一彼岸公司为其仪器装备了镀金触点装置，它能提供极佳的导电性，并提高抗氧化性。



LED 高品质光纤照明

瑞士一彼岸公司在 LED 光纤领域树立了业界新标准。亮度从 0 到 38,000 lux 可调，完美的自然白光，使用寿命最长可比传统灯泡长 10 倍，不会过热，可经受反复消毒。



无需保养

由于采用了能够终生提供润滑效果的滚珠轴承，无需在每次使用后都润滑微型电动马达。这确保了润滑油量适当，马达启动速度快，也降低了维护成本。



瑞士制造

只有尖端的技术和最好的材料才能制造出最优秀的产品。瑞士一彼岸公司的产品是在瑞士著名的钟表加工中心“钟表谷”的核心地带设计并制造的。

瑞士一彼岸公司的每件产品在制造完成后都要经过严格的单独测试。



DMX-i LED 套装

1 个 DMX-i 电子控制器

1 个 MX-i LED 微型电动马达

1 条 MX-i LED 电动马达管线

Ref. 1700465-001*

ref. 1501397-001

ref. 1600755-001

ref. 1600606-001

* 配套提供模拟输入管线和西诺普 (Chiropro L) 光纤种植机马达连接件。

MC2 和 MC3 控制器



PLMP 021 控制器专为 MC3 和 MC2 微型电动马达设计。无论是电动还是气动，它可以达到的转速范围非常广，从 60 到 40,000 rpm。得益于这个控制装置，微型电动马达可以无震动地双向旋转，从最低转速到最高转速，并且尤其能在低转速时达到高扭矩。PLMP 021 装置的一大优势是尺寸小，这意味着它可以轻松地集成到所有电动或气动设备中。



GOLD CONNECT 镀金触点

瑞士 — 彼岸公司为其仪器装备了镀金触点装置，它能提供极佳的导电性，并提高抗氧化性。



瑞士制造

只有尖端的技术和最好的材料才能制造出最优秀的产品。瑞士 — 彼岸公司的产品是在瑞士著名的钟表加工中心“钟表谷”的核心地带设计并制造的。

瑞士 — 彼岸公司的每件产品在制造完成后都要经过严格的单独测试。



PLMP 021 套装

1 个 PLMP 021 微处理器控制器，ref. 1600350-001
配套提供 18 米长的管线、电位器、电磁阀、开关、
自粘胶带和用于安装该装置的法兰。

Ref. 1600351-001



PLMP 021

仅控制器，不带附件。

Ref. 1600350-001



方便快捷更换仪器

在日常工作中,您需要最佳的舒适性。为了给您提供这样的舒适性,即使是微小的细节,瑞士一彼岸公司也考虑周全,即便其附属配件。附件也不例外。

我们的快接头及管线的设计就是要让您能够完全自由地轻松工作。它们适用于多种器械,而且可以随时轻松更换。此外,瑞士一彼岸公司的每根管线都单独经过测试,以确保达到最佳性能。舒适而可靠。

快接头及管线





快接头

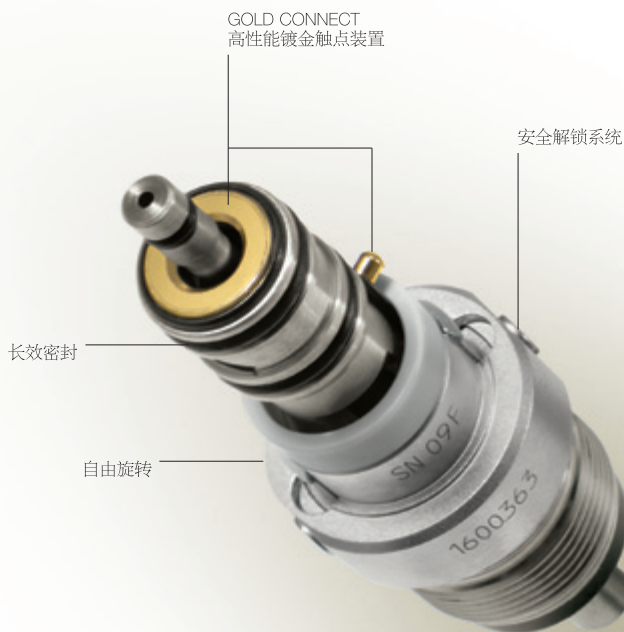

无论是 Unifix 还是 MULTiflex[®]，瑞士一彼岸公司生产的 3 孔或 4 孔快接头以其可靠性、易用性、轻便和耐用性卓尔不凡。可旋转的特性令医生的工作更轻松方便。由于配有快接装置和简单易用的解锁装置，使其安装和拆卸都非常快捷。



LED 高品质光纤照明

瑞士一彼岸公司在 LED 光纤领域树立了业界新标准。亮度从 0 到 38,000 lux 可调，完美的自然白光，使用寿命最长可比传统灯泡长 10 倍，不会过热，可经受反复消毒。



自由旋转

自由旋转带来最佳的工作舒适度。得益于灵活轻便的旋转快接头，瑞士一彼岸公司的高速手机和管线产品组合将成为您每天工作中的愉快伴侣。



GOLD CONNECT 镀金触点

瑞士一彼岸公司为其仪器装备了镀金触点装置，它能提供极佳的导电性，并提高抗氧化性。



瑞士制造

只有尖端的技术和最好的材料才能制造出最优秀的产品。瑞士一彼岸公司的产品是在瑞士著名的钟表加工中心“钟表谷”的核心地带设计并制造的。

瑞士一彼岸公司的每件产品在制造完成后都要经过严格的单独测试。

UNIFIX 光纤快接头



Unifix 4 孔快接头

4 孔快接头，用于带光纤的手机，带气体逆止阀。

Ref. 1600363-001



Unifix 4 孔快接头

4 孔快接头，用于带光纤的手机，带水雾调节。

Ref. 1600086-001



UNIFIX 不带光纤快接头



Unifix 4 孔快接头

4 孔快接头，用于不带光纤的手机。

Ref. 1600082-001



Unifix 2/3 孔快接头

2 或 3 孔快接头，用于不带光纤的手机。

Ref. 1600081-001



快接头不可消毒。



瑞士 — 彼岸公司 MULTIFLEX® 快接头
带 LED 光纤照明

瑞士 — 彼岸 MULTIflex® 快接头
4 孔快接头，带 LED 光纤照明，用于 LK 系列手机。
Ref. 1600902-001



瑞士 — 彼岸 MULTIflex® 快接头
4 孔快接头，带 LED 光纤照明，带水雾调节，
用于 LK 系列手机。
Ref. 1600866-001



MX2 微型电动马达的管线

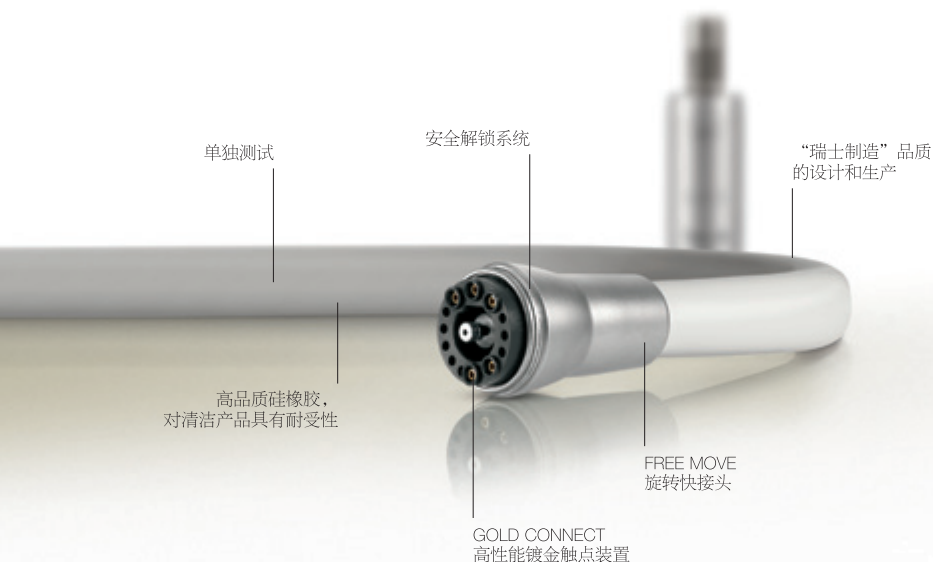

MX2 管线和与之搭配使用的微型电动马达达到了相同的效率和使用寿命。它由高品质材料制造，实现了灵活性和耐磨性的完美统一。与微型电动马达的接头可以旋转约 200°，确保提供充分的活动自由度。每根管线均以手工设计和装配，并在瑞士经过单独测试。



自由旋转

自由旋转带来最佳的工作舒适度。得益于灵活轻便的旋转快接头，瑞士 — 彼岸公司的高速手机和管线产品组合将成为您每天工作中的愉快伴侣。



GOLD CONNECT 镀金触点

瑞士 — 彼岸公司为其仪器装备了镀金触点装置，它能提供极佳的导电性，并提高抗氧化性。



瑞士制造

只有尖端的技术和最好的材料才能制造出最优秀的产品。瑞士 — 彼岸公司的产品是在瑞士著名的钟表加工中心“钟表谷”的核心地带设计并制造的。

瑞士 — 彼岸公司的每件产品在制造完成后都要经过严格的单独测试。



MX2 管线

快接头旋转角度达 400°，材质为灰色硅橡胶，管线直径 10 mm，标准长度 1.7 m。

Ref. 1600700-001

Réf. 1600700-0 特殊长度



带卡口接头的 MX2 管线

快接头旋转角度达 400°，治疗台端为卡口式插头，材质为灰色硅橡胶，管线直径 10 mm，标准长度 1.7 m。

Ref. 1600762-001

Réf. 1600762-0 特殊长度



带卡口接头的 MX2 管线套装

整套管线 ref. 1600762-001，治疗台端为卡口式插头，直径 18 mm 插口带防旋转槽，标准长度 60 cm，
ref. 1600753-001。

Ref. 1700396-001



用于 MCX 微型电动马达的管线

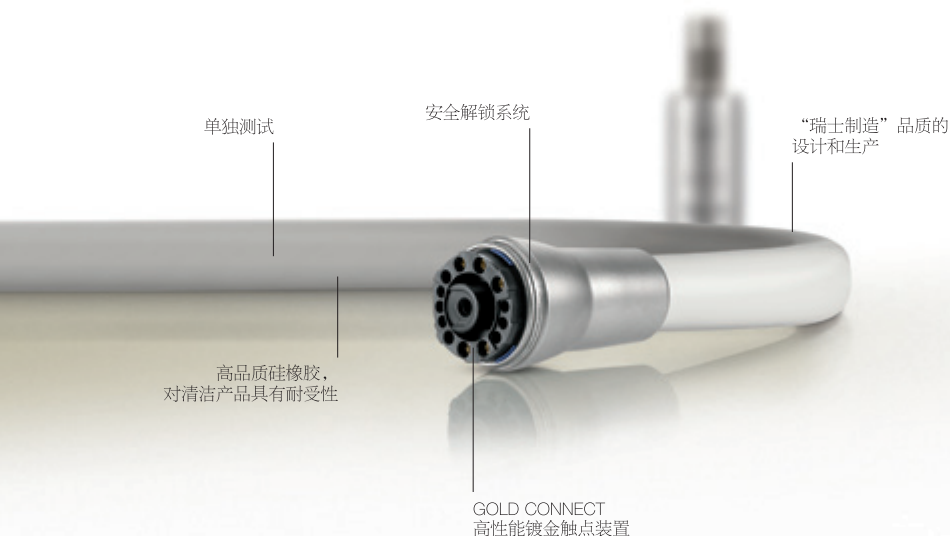

MCX 管线的生产与其微型电动马达一样，对细节投入了同等的关注。它由高品质材料制造，实现了耐磨性和轻便性的完美统一，确保使用仪器、微型电动马达和管线组合时提供充分的活动自由度。每根管线均以手工设计和装配，并在瑞士经过单独测试。



GOLD CONNECT 镀金触点

瑞士 — 彼岸公司为其仪器装备了镀金触点装置，它能提供极佳的导电性，并提高抗氧化性。



瑞士制造

只有尖端的技术和最好的材料才能制造出最优秀的产品。瑞士 — 彼岸公司的产品是在瑞士著名的钟表加工中心“钟表谷”的核心地带设计并制造的。

瑞士 — 彼岸公司的每件产品在制造完成后都要经过严格的单独测试。

MCX 管线

带固定快接头，材质为灰色硅橡胶，管线直径 10 mm，标准长度 2.1 m。

Ref. 1600756-001

Ref. 1600756-0 特殊长度



带卡口接头的 MCX 管线

带固定快接头，治疗台端为卡口式插头，材质为灰色硅橡胶，管线直径 10 mm，标准长度 2.1 m。

Ref. 1600824-001



带卡口接头的 MCX 管线套装

整套管线 ref. 1600824-001，治疗台端为卡口式插头，直径 18 mm 插口带防旋转槽，标准长度60 cm，
ref. 1600753-001。

Ref. 1700526-001



4VR 400 管线 用于连接 MC3 微型电动马达

4VR 400 管线专门为 MC3 微型电动马达设计。它由高品质材料制造，实现了灵活性和耐磨性的完美统一。管线长度最长可达 3 米。轻巧并配备旋转快接头，可方便快速连接带或不带光纤的仪器。每根管线均以手工装配，并在瑞士经过单独测试。

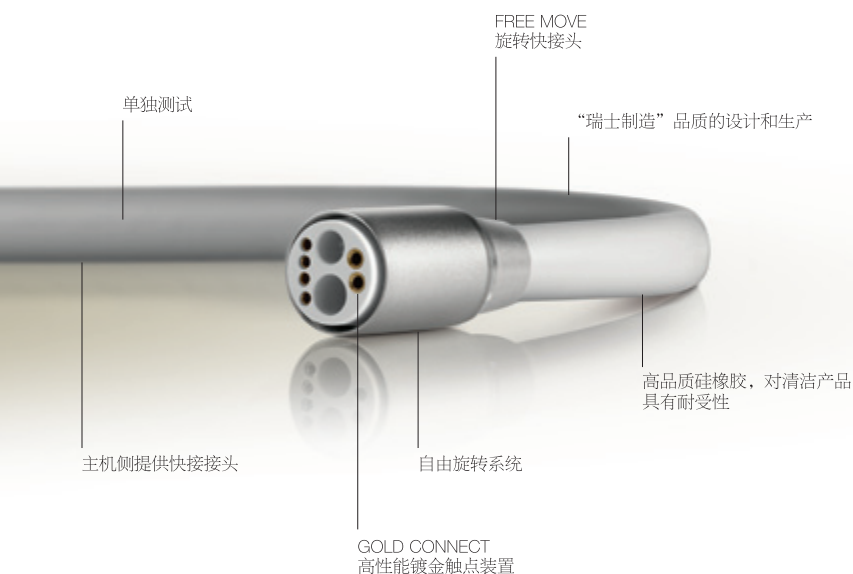



自由旋转

自由旋转带来最佳的工作舒适度。得益于灵活轻便的旋转快接头，瑞士 — 彼岸公司的高速手机和管线产品组合将成为您每天工作中的愉快伴侣。



GOLD CONNECT 镀金触点

瑞士 — 彼岸公司为其仪器装备了镀金触点装置，它能提供极佳的导电性，并提高抗氧化性。



瑞士制造

只有尖端的技术和最好的材料才能制造出最优秀的产品。瑞士 — 彼岸公司的产品是在瑞士著名的钟表加工中心“钟表谷”的核心地带设计并制造的。

瑞士 — 彼岸公司的每件产品在制造完成后都要经过严格的单独测试。



4VR 400 管线，用于连接 MC3 微型电动马达
快接头旋转角度达 400°，材质为灰色硅橡胶，
管线直径10 mm，标准长度 1.7 m。

Ref. 1600397-001

Ref. 1600397-0 特殊长度

用于连接高速涡轮手机 和 MC2、MC3、 安静灵和 MX-i 微型电动马达的管线

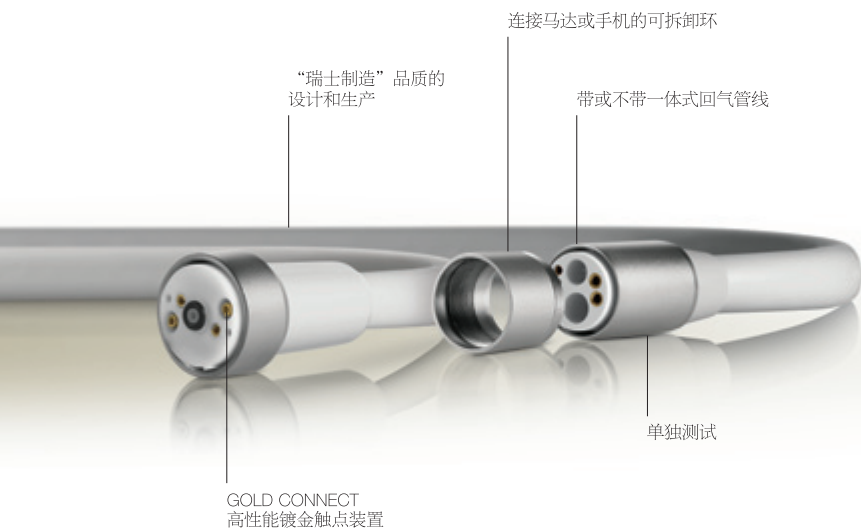

无论是否配有回气管、是否具有光纤、是否可以消毒，用于连接高速涡轮手机和 MC2、MC3、安静灵 (Aquilon)、巴氏 (Basch) 和 MX Chiropro 微型电动马达的管线都能 100% 满足您对高品质“瑞士制造”产品的期待。它们采用高品质材料生产，具有极强的耐受性和灵活性。每根管线均以手工装配，并在瑞士经过单独测试。确保品质和从始至终的可靠性。



自由旋转

自由旋转带来最佳的工作舒适度。得益于灵活轻便的旋转快接头，瑞士 — 彼岸公司的高速手机和管线产品组合将成为您每天工作中的愉快伴侣。



GOLD CONNECT 镀金触点

瑞士 — 彼岸公司为其仪器装备了镀金触点装置，它能提供极佳的导电性，并提高抗氧化性。



瑞士制造

只有尖端的技术和最好的材料才能制造出最优秀的产品。瑞士 — 彼岸公司的产品是在瑞士著名的钟表加工中心“钟表谷”的核心地带设计并制造的。

瑞士 — 彼岸公司的每件产品在制造完成后都要经过严格的单独测试。

用于连接高速涡轮手机以及 MC3 和安静灵微型电动马达的
4VLM 管线

4VLM 多功能管线，灰色

4 孔快接头带有电插口，带回气管，材质为灰色硅橡胶，
管线直径 11 mm，标准长度为 1.7 m。

Ref. 1600097-001

Ref. 1600097-0 特殊长度



4VLM 多功能管线，灰色

4 孔快接头带有电插口，材质为灰色硅橡胶，
管线直径 10 mm，标准长度为 1.7 m。

Ref. 1600102-001

Ref. 1600102-0 特殊长度



用于连接卡瓦和西诺德设备的 MC3 管线

用于连接 MC3 LED 微型电动马达的管线，瑞士制造，带旋转快接头，适用于 KaVo® 或 Sirona/Siemens® 设备。

带快接头的管线，用于连接 MC3  微型电动马达，适用于 KaVo® 1062/1065 设备*

4 孔快接头带有电插口，带回气管，材质为灰色硅橡胶，管线直径 11 mm，标准长度 1.7 m。

用于 KaVo® 1062/1065* 设备。

Ref. 1305243-001



带快接头的管线，用于连接 MC3  微型电动马达，适用于 Sirona/Siemens® M 和 C 系列的设备*

4 孔快接头带有电插口，带回气管，材质为灰色硅橡胶，管线直径 11 mm，标准长度 1.7 m。

用于 Sirona® M 和 C 系列的设备*。

Ref. 1305244-001



* 与卡瓦 (Kavo) 设备兼容的型号：1062/1063/1065/1066 与西诺德 (Sirona) 设备：A1, A2, A4, A5, AC, C1, C1+, C2, C2+, C4, C4+, C5+, E1, E2, E4, E5, EC, M1, M1 96, M1+, SPIRIT S1, S2

用于连接 MC2 微型电动马达、带固定快接头的管线

用于连接 MC2 系列的所有带或不带光纤的微型电动马达。带固定快接头的管线，配有适配接头，可以连接不带光纤的微型电动马达。此管线有直型或螺旋型可选，颜色分为黑色和灰色两种。标准长度 1.7 m，特殊长度可达 3 m。

带固定快接头的管线，灰色

带固定快接头，配有适用于不带光纤类型设备的适配接头，材质为灰色硅橡胶，管线直径 10 mm，标准长度 1.7 m。

Ref. 1600120-001

Ref. 1600120-0 特殊长度



带固定快接头的螺旋型管线，黑色

带固定快接头，配有适用于不带光纤类型设备的适配接头，材质为黑色硅橡胶，螺旋型管线，标准长度 1.7 m。

Ref. 1600315-001



用于连接 MC2 光纤设备、带旋转快接头的管线

瑞士制造，用于连接带光纤的微型电动马达，即 MC2 系列的 Isolite 100 和 300 型。带旋转快接头的灰色管线，采用高品质材料生产，保证灵活性和长寿命。标准长度 1.7 m，特殊长度可达 3 m。

带旋转快接头的管线，灰色

带固定快接头，材质为灰色硅橡胶，直径 10 mm，标准长度 1.7 m。

Ref. 1600298-001

Ref. 1600298-0 特殊长度



用于连接卡瓦和西诺德设备的 MC2 LED 管线

用于连接 MC2 LED 微型电动马达的管线，瑞士制造，带旋转快接头，适用 KaVo® 或 Sirona/Siemens® 设备。



带快接头的管线，用于连接 MC2 LED 微型电动马达，适用于 KaVo® 1062/1065 设备*
4 孔快接头带有电插口，带回气管，材质为灰色硅橡胶，
管线直径 10 mm，标准长度 1.7 m。
用于 KaVo® 1062/1065* 设备。

Ref. 1305263-001



带快接头的管线，用于连接 MC2 LED 微型电动马达，适用于 Sirona/Siemens® M 和 C 系列的设备*
4 孔快接头带有电插口，带回气管，材质为灰色硅橡胶，
管线直径 10 mm，标准长度 1.7 m。
用于 Sirona® M 和 C 系列的设备*。

Ref. 1305264-001



* 与卡瓦 (Kavo) 设备兼容的型号：1062/1063/1065/1066 与
西诺德 (Sirona) 设备： A1, A2, A4, A5, AC, C1, C1+, C2, C2+, C4, C4+,
C5+, E1, E2, E4, E5, EC, M1, M1 96, M1+, SPIRIT S1, S2

用于连接 MX-i 微型电动马达的可消毒管线

147

瑞士制造，用于连接 MX-i LED 和 MX-i 无碳刷电动马达。
用于种植操作。可在符合 ISO 7785 标准、温度为 134 °C 的高压灭菌器中消毒。
标准长度 2 m。



MX-i  及其微型电动马达的配套管线
带固定快接头的管线，长度 2 m，
可在 134 °C 的高压灭菌器中消毒，白色。
Ref. 1600606-001



简化维护

简单，高效：这两个词完美地描述了瑞士 — 彼岸公司维护用品系列。

它们为您的得力仪器的日常使用提供了最佳的协助。

瑞士 — 彼岸公司的维护用品由 4 组产品组成：外科手术用防锈喷雾剂 (Aquacare)、清洁喷雾剂 (Spraynet)、润滑喷雾剂 (Lubrifiuid) 和润滑脂 (Lubrimed)。每件产品都是专门针对特定清洁、润滑阶段，通过配合使用这些产品可以为您的仪器保持良好的卫生状况和超长的使用寿命。



Lubrifiant

Lubrifiant pour l'entretien des pièces à main, contre-angles et moteurs à air Bien-Air.

Lubrifier 1-2 fois par 1 seconde et avant de Tenir l'atomiseur verticalement. Voir notice d'entretien.

Schmiermittel zur Pflege von Bien-Air Hand- und Winkelstücken sowie Luftmotoren.

Bitte täglich ein bis zweimal jede Sterilisation vor durchsprühen. Dose senkrecht halten. Bitte Pflegeanweisung beachten.

Lubricant for maintenance of all Bien-Air handpieces, contra-angles and air meters.

Lubricate once or twice 1 second and before cycle. Hold can in a vertical position when in use. See Bien-Air instruction.

Lubrificante para el mantenimiento de todas piezas de mano, contra-ángulos y motores de aire Bien-Air.

Lubricar 1-2 veces al día 1 segundo y antes de cada ciclo. Mantener el atomizador verticalmente. Referirse a la nota de instrucciones de Bien-Air.

Lubrificante per la manutenzione dei manipoli, contrangoli e motori ad aria Bien-Air.

Lubrificare 1-2 volte al giorno 1 secondo sul pulsante per un secondo ogni sterilizzazione. Tenere la bombola d'aria verticalmente. Vedere le istruzioni di manutenzione.

Tous les composants correspondent aux codes pharmaceutiques courants ou aux normes Foodgrade. Alle Inhaltsstoffe entsprechen den gängigen Pharmakodex- oder Foodgrade-Anforderungen.

All contents comply with current pharmaceutical or food grade standards. Tutti i componenti corrispondono a los códigos farmacéuticos o a las normas Foodgrade.

Tutti i componenti sono compatibili con le attuali norme farmaceutiche o tossicologiche.

维护喷雾剂



瑞士 — 彼岸公司的维护喷雾剂包含三种特殊产品：外科手术用防锈喷雾剂 (Aquacare)、清洁喷雾剂 (Spraynet) 和润滑喷雾剂 (Lubrifluid)。每种喷雾剂都是专门针对特定清洁、润滑阶段，配合使用可以实现高效和方便的维护。

外科手术用防锈喷雾剂 (AQUACARE)

用于需要使用生理盐水的手机和种植手机的清洁喷雾剂，特别建议用于种植和牙科手术仪器。清洁外水道灌注管并溶解杂质。请按照各仪器使用说明中给出的建议使用。

151



喷入外水道喷水管



喷入种植手机内部



外科手术用防锈喷雾剂 (Aquacare)

500 ml 压力罐装。

每盒 6 瓶，用于清洁使用生理盐水的仪器。

Ref. 1600617-006



清洁喷雾剂 (Spraynet)

500 ml 压力罐装。

每盒 6 瓶。

用于手机和其他器械。

Ref. 1600036-006



润滑喷雾剂 (Lubrifluid)

500 ml 压力罐装，每盒 6 瓶。

用于高速涡轮手机、低速手机和 MX、巴氏 (BASCH) 和安静灵 (Aquilon) 系列微型电动马达。

Ref. 1600064-006

有关详细信息，请参见器械和设备的操作说明。

使用 SPRAYNET 清洁喷雾剂清洁

清洁喷雾剂 (SPRAYNET) 用于清洁手机和其他设备。可溶解多数难除的污垢。请按照各仪器使用说明中给出的建议使用。



外部清洁

建议用一块喷有清洁喷雾剂 (Spraynet) 的干净棉布来清洁和保养管线、非防水型设备和外壳及微型电动马达的表面。对于所有低速手机、高速涡轮手机、气动马达和无碳刷电动马达可以直接在物体表面喷雾清洁。



内部清洁

警告：使用清洁喷雾剂 (Spraynet) 进行内部清洁的所有器械在存放或消毒前必须重新润滑。请参见维护说明。这个程序将确保器械在连续多年的每一次操作过程中都运行良好。



有关详细信息，请参见器械和设备的操作说明。

更高效的新型润滑液，延长器械的使用寿命，确保设备正常运转。
请按照各仪器使用说明中给出的建议使用。



每次消毒之前请润滑或一天至少润滑两次。

使用标准喷嘴润滑低速手机和滚珠轴承
高速涡轮手机：从手机后部喷雾一秒钟。



使用标准喷嘴和小型适配接头润滑无碳刷
微型电动马达、气动马达和涡轮机：从马达
或手机后部喷雾一秒钟。

重要提示

不适用于不可消毒的碳刷马达，或者
MX2、MCX 和 MX-i 微型电动马达。

有关详细信息，请参见器械和设备的操作说明。

LUBRIMED 医用润滑脂

用于滚珠轴承高速涡轮手机的润滑。

每盒 6 支。高速涡轮手机需使用润滑脂来润滑。

重要提示： 不适用于欧利安 (Eolia) 涡轮机。



首次使用：

取下注油笔帽，旋转有花纹的注油笔后段直到笔尖两侧有油脂冒出。

用完后擦掉多余油脂并盖好笔帽。



每次消毒之前请润滑或一天至少润滑两次。

取下车针，最大程度地插入润滑脂注油笔。注油笔带花纹的后段旋转半圈即为所要求的剂量。

利用指示刻度。



有关详细信息，请参见器械和设备的操作说明。

**Lubrimed 润滑脂**

医用润滑脂，用于滚珠轴承涡轮机，欧利安 (Eolia) 手机除外。
每盒 6 支。

Ref. 1600037-006

**Lubrimed 润滑脂注油笔**

用于滚珠轴承涡轮机，欧利安手机除外。

Ref. 1000003-001

**喷水孔探针**

用于疏通高速涡轮手机和低速手机的喷水孔。
每盒 10 支。

Ref. 1000001-010

瑞士彼岸公司品质保证

为了保证产品长期发挥最佳性能，同时也为了不断增加工作乐趣，瑞士 — 彼岸公司设计了一系列高品质的产品附件和控制器械。同系列中的其他产品一样，这些附件及控制产品也获得了对细节同等程度的重视。瑞士 — 彼岸，品质保证，值得信赖。

附件和控制器械



高速涡轮手机附件



每盒 5 个灯泡
用于高速涡轮手机。
Ref. 1500000-005



LED 灯，用于 Bien-Air MULTIflex® 快接头
Ref. 1305896-001



PL Light Plus
照明电源，气动控制方式。
Ref. 1600774-001



2 孔或 3 孔适配接头
用于瑞士 — 彼岸公司高速涡轮手机和可连接 4 孔管线的带
2 孔或 3 孔接头的气动马达。
Ref. 1600089-001



快接头不可消毒。



欧利安 (Eolia) B 型 4 孔快接头

欧利安 B 型 4 孔快接头，带有防回流系统，用于第二代欧利安 B 手机。

Ref. 1600648-001



欧利安 B 型 2/3 孔快接头

欧利安 B 快接头，2 孔或 3 孔，用于第二代欧利安 B 手机。

Ref. 1600647-001



欧利安 B 4 孔快接头

4 孔卡口快接头，用于第一代欧利安 B 手机。

Ref. 1600467-010 (10 个装)



欧利安 B 2/3 孔快接头

2 孔或 3 孔卡口快接头，用于第一代欧利安 B 手机。

Ref. 1600466-010 (10 个装)



快接头不可消毒。

直手机附件



可消毒车针套

用于新款直手机 PM 1:2, ref. 1600436-001
每盒 100 支。

Ref. 1501317-100



PM 1:2 套筒

带外水道喷水的可拆卸套筒。用于新款直手机 PM 1:2,
ref.1600436-001, 带可消毒车针套。

Ref. 1501318-001



PM 1:2 套筒

用于老款直手机 PM 1:2,
ref. 1600436-001, 不带可消毒车针套。

Ref. 1500567-001 带外水道灌注管

Ref. 1500568-001 不带外水道灌注管



PM 1:1 套筒

用于直手机 PM 1:1, ref. 1600052-001

Ref. 1500003-001 不带外水道灌注管

Ref. 1500552-001 带外水道灌注管



微型电动马达附件

161



 光纤 + Micro-Series 旋风系列升级套装
用于 MC3 LK 微型电动马达。

Ref. 1501370-001



 光纤 + 旋风系列升级套装
用于 MC2 Isolite 300 微型电动马达。

Ref. 1501369-001



每盒 5 个灯泡
用于微型电动马达。

Ref. 1500007-005



用于带外水道喷水的低速手机的附件



可拆卸灌注套装，用于 CA 20:1 L 旋风系列 Kirschner/Meyer
以及 CA 20:1 L Kirschner/Meyer
含 10 个车针套和 10 支 K/M 管。

Ref. 1501621-010



OPTIMA^{INT} 附件



PL DMS 继电器
用于 Optima^{INT} 控制器。
Ref. 1500554-001



16 针管线
用于 Optima^{INT} 控制器。
Ref. 1500868-001



转换器
输入 24 Vac/输出 32 Vdc — 24 Vdc 的转换器，
用于 DMX2 和 DMCX。
Ref. 1500580-001



变压器
80-240 Vac 变压器，带有 5 米 32 Vdc 管线，
用于 Optima^{INT} 控制器。
Ref. 1600591-001

灌注管

每套 10 根一次性无菌灌注管。
用于 iChiropro、Chiropro L 和 Chiropro 控制器，
流速调节范围为 30-150 ml/min。

Ref. 1500984-010



Kirschner/Meyer 灌注管

每套 10 根一次性无菌 Kirschner/Meyer 注水管，
用于 iChiropro、Chiropro L 和 Chiropro 控制器，
流速调节范围为 30 到 150 ml/min。

Ref. 1501635-010



灌注管夹子

每套 10 个夹子，用于 iChiropro、Chiropro L 和
Chiropro 灌注管。

Ref. 1303711-010



无菌保护膜

每套 10 个一次性无菌保护膜，用于 iPad。

Ref. 1501746-010





iPad 1 接合器

用于为 iChiropro 控制器连接 iPad 1。

Ref. 1305283-001



iPad 2 接合器

用于为 iChiropro 控制器连接 iPad 2。

Ref. 1305284-001



iPad 3 接合器

用于为 iChiropro 控制器连接 iPad 3。

Ref. 1305504-001



iPad 4 接合器

用于为 iChiropro 控制器连接 iPad 4。

Ref. 1305949-001



Torx® 螺丝刀

针对连接于 iChiropro 控制器的 iPad 接合器使用。

Ref. 1305947-001



西诺普 (Chiropro) 脚控

可调节速度的 3 按钮脚控。

功能：递增速度、ON/OFF 一体式蠕动泵、程序选择、选择微型电动马达的旋转方向。

用于 iChiropro、Chiropro L 和 Chiropro 控制器。

Ref. 1600631-001

其他附件



马达座

用于放置手机和马达。

Ref. 1301575-001



西诺普 (CHIROPRO) 980 种植机附件

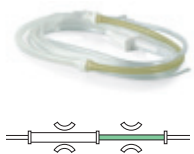

西诺普 980 种植机灌注管

1 套 10 根一次性灌注管，可根据管线直径选择两种流速范围：
白色硅管线，流速范围为 30 到 130 ml/min，
绿色硅管线，流速范围为 15 到 65 ml/min。

Ref. 1100037-010



灌注管夹子

每套 10 个夹子，用于固定西诺普 980 种植机灌注管。

Ref. 1300064-010



巴氏 (BASCH) 马达

无碳刷微型电动马达，转速 500-40,000 rpm，
可在无保护条件下消毒，自通风冷却，
符合 ISO 3964 标准的 E 型接口，专用电缆供电。

Ref. 1600076-001



巴氏马达 + 管线套装

带 3 米管线的巴氏 (BASCH) 微型电动马达，两者均可消毒。

Ref. 1700074-001





用于巴氏微型电动马达的管线

带固定快接头的管线，长度 3 m，可在 134 °C 的高压灭菌器中消毒，黑色。

Ref. 1600342-001

Ref. 1600342-0 特殊长度



2 钮脚控

用于西诺普 (Chiropro) 980 种植机控制器。

Ref. 1600281-001

其他附件



马达座

用于放置手机和马达。

Ref. 1301575-001



测量工具

气压表测量高速涡轮手机和气动马达的进气压力。流量表置于电动马达接口上，用以测量冷却空气的流量。



3 孔气压表

用于 2 孔或 3 孔连接。

Ref. 1600242-001



4 孔气压表

用于 4 孔连接，带或不带光纤。

Ref. 1600243-001



流量表

用于 MC2、MC3、MCX 和 MX2 微型电动马达系列。

Ref. 1600307-001



瑞士 — 彼岸牙科公司的 一般销售条款

销售和发货条款对瑞士 — 彼岸牙科公司提供的所有合同、发货及其他服务均有效。
有关销售、保修及发货的当地条款敬请垂询瑞士 — 彼岸公司分支机构。

技术支持

关于我公司产品使用的技术支持可通过直接对话、书信、电子媒介或文件形式提供。

价格、技术参数

瑞士 — 彼岸牙科公司保留更改在本产品目录及文档中出现的价格和技术数据的权利，恕不另行通知。

瑞士境内和出口成本和开发票

我们的价格为产品出厂价格，以瑞士法郎 (CHF) 标明。所有附加的包装、运输、保险和核准成本、验收、许可证、商检、原始证书或原产地证明等费用均由客户承担。

开发票的最低金额为 500.- 瑞士法郎。

信用卡支付

接受通过 Visa®、Eurocard®、Mastercard® 以及 American Express® 信用卡直接支付。信用卡公司手续费另外开发票。



支付条款

以报价时的书面合同或定货确认单为准。延期付款时，将按照瑞士银行公布的现行利率计算收取利息。如果没有按照双方约定日期付款，客户将会自动收到正式通知。

保留所有权

根据发票的全额货款付清之前，瑞士 — 彼岸公司仍保留发运中货物的所有权。

费用和风险

除合同中另作规定外，货物一旦出厂 (EXW)，即由买方对货物负责 (国际贸易条件 2010)。

发货时间

如买方已提供装运发货所需的所有必要文档，发货时间应尽可能在瑞士 — 彼岸牙科公司所要求的截止期限内。对因不可抗力而导致的任何后果，瑞士 — 彼岸牙科公司均不承担任何责任。除非瑞士 — 彼岸牙科公司一方存在严重过失，否则不对延运造成的任何损失进行赔偿。

取消定单

所有定单取消都必须经过瑞士 — 彼岸牙科公司的批准。

义务

瑞士 — 彼岸牙科公司仅对本文中的条款以及与产品责任有关的法规承担责任 (根据 93/42/EEC 指令中定义的卫生医疗器械“制造商”的责任以及 2006/42/EC 指令中定义的卫生实验器械“制造商”的责任)。

客户对选择符合其要求的产品和服务承担全部责任。作为专业人员，客户必须检查产品使用条件，尤其是瑞士 — 彼岸牙科公司规定的用途，禁止指示或警告，以及有效期限 (必要时)。

适用的法律 — 管辖权

除客户和瑞士 — 彼岸牙科公司之间达成的一般条款和特殊协定外，还应遵守瑞士法律 (责任规范)。

司法管辖地：瑞士比尔，2504。

瑞士 — 彼岸牙科公司的 质保条款

瑞士 — 彼岸牙科公司竭尽全力为客户提供高品质的产品，并**根据现有条款和特殊签署的协议**，对其产品为客户提供质量保证，包括正常使用出现的故障，或材料或制造工艺缺陷引起的故障。保质期自发票之日起计算：

- 所有设备的保质期均为 12 个月
- MC2、MC3 和巴氏 (BASCH) 微型电动马达的保质期为 18 个月
- MX2 LED、MX-i、MX-i LED、MCX、MCX LED 和普灵博基本系列 (Prolab Basic) 的微型电动马达的保质期为 24 个月
- 瑞士 — 彼岸公司还为光学玻璃棒提供 24 个月的保质期
- 由合成材料制成的部件和灯泡不在质保范围

一般而言，本质保条款不免除客户向瑞士 — 彼岸公司索取相关信息资料的义务，特别是产品在原本没有详细说明的条件下使用时。

买方应在收货后的 8 天之内检查货物。如果没有在上述时间段内检查货物，则视为客户已经接受货物，产品没有瑕疵。

瑞士 — 彼岸公司必须在上述时间段内收到书面的瑕疵通知，通知应包含客户名称、购买日期以及产品订货编号和序列号。

对于正当的索赔，瑞士 — 彼岸牙科公司或其授权代表应免费维修或更换产品。

此外的任何性质的索赔均不包括在内，尤其是损失索赔。

瑞士 — 彼岸牙科公司对于由下列原因导致的损坏或人员受伤以及因此而引发的后果均不承担任何责任：

- 过度磨损磨损；
- 不当操作；
- 未能遵守操作说明、装配说明或维护说明；
- 非常规的化学、电气或电解影响；
- 气、水或电源连接不正确。

在保修期内进行维修并不影响保修期限。在任何情况下，如果产品由未经瑞士 — 彼岸牙科公司授权的第三方进行不当维修或改装，则质保失效。

当出现关于瑕疵是否存在的争议时，客户承担举证责任。

质量保证范围内的索赔，必须与产品同时出具写明购买日期并注明产品名称型号、产品订货号和产品序号的发票复印件或发运通知单，才能受理。

适用的法律 — 管辖权

除客户和瑞士 — 彼岸牙科公司之间达成的一般条款和特殊协定外，还应遵守瑞士法律 (责任规范)。

司法管辖地：瑞士比尔，2504。

ISO 标准摘录以及瑞士 — 彼岸公司手机所用 车针一览表

为保证在最佳状态下工作，须选用高质量的车针钻头等工具，须符合对于直径和长度的相关标准。工具的主要特性和相应的国际标准参考编码如下所述。

摘自国际标准 ISO 6360/1，
表 5

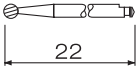
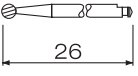
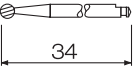
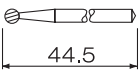
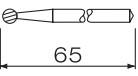
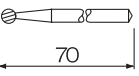
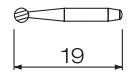
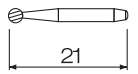
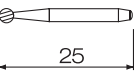
	工具长度和编号		
	标准	长	超长
ISO 第 6 号	4	5	6
1 类针柄*			
2 类针柄*			
3 类针柄*			

* 针柄符合 ISO 1797 标准

尺寸单位为 mm

车针锁紧装置缩写

FG 顶针换针锁紧机制

BI 旋紧换针

BP 按压式车针锁紧装置

RO 通过旋转环形卡子锁紧车针

何种车针
用于何种瑞士 — 彼岸公司的器械?

本信息如发生技术变更，恕瑞士 — 彼岸公司不另行通知。

175

器械名称	锁紧系统	针柄直径 (mm), ISO 类型	最大总长度 ISO 编码
高速涡轮手机			
宝莱 (Bora)	BP	1.6/类型 3	25/编码 4-6
宝莱灵达 (Boralina)	BP	1.6/类型 3	21/编码 4-5
威望 (Prestige)	BP	1.6/类型 3	21/编码 4-5
威望灵达 (Prestilina)	BP	1.6/类型 3	21/编码 4-5
黑珍珠 (Black Pearl Eco)	BP	1.6/类型 3	21/编码 4-5
低速直弯手机内水道喷水			
CA 1:5	BP	1.6/类型 3	21/编码 4-5
CA 1:1	BP	2.35/类型 1	22/编码 4
CA 10:1	BP	2.35/类型 1	22/编码 4
PM 1:1	RO	2.35/类型 2	44.5/编码 4
低速种植手机内水道喷水			
CA 20:1	BP	2.35/类型 1	22/编码 4
外水道灌注手机			
PM 1:2	RO	2.35/类型 2	44.5/编码 4
PM 1:1	RO	2.35/类型 2	44.5/编码 4
技工打磨涡轮直手机			
PM 1:1 喷水出口	RO	2.35/类型 2	44.5/编码 4
PM 1:1	RO	2.35/类型 2	44.5/编码 4
TD 783/TDS 890	FG	1.6/类型 3	25/编码 4-6

产品编号	产品名称	页码
1000001-010	TOOL CLEANING D 0.1X23MM	155
1000003-001	MAINT GREASER	155
1100037-010	IRRIGATION LINE	166
1300064-010	IRRIGATION CLIP	166
1300065-001	CABLE MAINS 3 POLE CH	90/92/98/102
1300066-001	CABLE MAINS 3 POLE EU	90/92/98/102
1300067-001	CABLE MAINS 3 POLE US	90/92/98/102
1301575-001	HOLDER PM STERILIZABLE	90/92/98/102/165/167
1303393-001	IRRIGATION BAG/BOTTLER HANGER	90/92/98/102
1303711-010	IRRIGATION CLIP	90/92/98/102/163
1305243-001	HOSE MC3 FOR KAVO® UNIT 1.25M	144
1305244-001	HOSE MC3 FOR SIRONA® UNIT1.25M	144
1305263-001	HOSE MC2 FOR KAVO® UNIT 1.25M	146
1305264-001	HOSE MC2 FOR SIRONA® UNIT1.25M	146
1305283-001	HOLDER FOR IPAD 1	164
1305284-001	HOLDER FOR IPAD 2	164
1305504-001	HOLDER FOR IPAD 3	164
1305896-001	LED MULTIFLEX®	158
1305947-001	SCREWDRIVER TORX®	90/92/165
1305949-001	HOLDER FOR IPAD 4	90/92/164
1500000-005	BULB TUR	158
1500003-001	SLEEVE CONE PM 1:1 EXT SPRAY	160
1500007-005	BULB MOT	161
1500552-001	RING WITH SPRAYTUBE	160
1500554-001	BOARD RELAY	117/118/122/123/124/162
1500567-001	NOZZLE WITH TUBES SPRAY	160
1500568-001	NOZZLE	160
1500580-001	BOARD MODULE 24V-32V	117/118/122/123/124/164
1500868-001	CABLE RIBBON OPTIMA MX INT 16P	162
1500984-010	IRRIGATION LINE (10/PKG)	90/91/98/99/102/103/163
1501317-100	NOZZLE PM 1:2 BUR GUARD	160
1501318-001	NOZZLE WITH TUBES SPRAY	160
1501369-001	KIT NOZZLE MC2 LED	78/161
1501370-001	KIT NOZZLE MC3 LED	74/161
1501397-001	BOARD DMX-I	127
1501621-010	IRRIGATION SYST. K-MEYER 20:1L	161
1501635-010	IRRIGATION LINE KM (10/PKG)	92/93/99/163
1501746-010	STERILE PROTECT. FILM (10/PKG)	90/91/92/93/163
1600036-006	MAINT SPRAYNET	91/93/99/103/151
1600037-006	MAINT LUBRIMED CARTRIDGE	155
1600039-001	TUR BLACK PEARL ECO 3H	38
1600040-001	TUR BLACK PEARL ECO 4H	38
1600052-001	PM 1:1 EXT SPRAY	52/109
1600064-006	MAINT LUBRIFLUID	91/93/99/103/191
1600070-001	MOT AQUILON830 IR NC	81
1600071-001	MOT MC3 IR	75
1600073-001	MOT MC2 IR	78
1600075-001	MOT MC2 GT AV	78
1600076-001	MOT BASCH	166
1600077-001	MOT MC3 LK	74
1600078-001	MOT ISOLITE LK	78
1600081-001	COUPLING UNIFIX 3H	134
1600082-001	COUPLING UNIFIX 4H	134

产品编号	产品名称	页码
1600086-001	COUPLING UNIFIX 4H L WATER ADJ	134
1600089-001	ADAPTER 4H-3H	158
1600097-0	HOSE 4VLM11 GREY*	143
1600097-001	HOSE 4VLM11 GREY	143
1600102-0	HOSE 4VLM GREY*	143
1600102-001	HOSE 4VLM GREY	143
1600120-0	HOSE ISOLITE/MC2 GREY*	145
1600120-001	HOSE ISOLITE/MC2 GREY	145
1600242-001	PRESSURE GAUGE 3H	168
1600243-001	PRESSURE GAUGE 4H	168
1600281-001	FOOTCTRL CHIROPRO980	167
1600289-001	PM 10:1 PROPHY	49
1600290-001	CA 15:1 PROPHY	49
1600298-0	HOSE ISOLITE/MC2 SWIVEL GREY*	145
1600298-001	HOSE ISOLITE/MC2 SWIVEL GREY	145
1600307-001	FLOWMETER MOT	168
1600315-001	HOSE ISOLITE/MC2 COILED BLACK	145
1600325-001	CA 1:5	46
1600342-001	CABLE BASCH	167
1600350-001	BOARD MPPE021 FO	129
1600351-001	SET MPPE021 FO	129
1600363-001	COUPLING UNIFIX 4H L	134
1600372-001	TUR PRESTILINA	35
1600373-001	TUR BORALINA	34
1600379-001	TUR PRESTIGE	30
1600380-001	TUR PRESTIGE L	29
1600381-001	TUR BORA	22
1600382-001	TUR BORA L	21
1600383-001	PM 1:1	52
1600384-001	CA 1:1 L	47
1600386-001	CA 1:5 L	46
1600397-0	HOSE 4VR400 GREY*	141
1600397-001	HOSE 4VR400 GREY	141
1600424-001	CA 1:1	47
1600436-001	PM 1:2	52/109
1600466-010	COUPLING EOLIA B 2H-3H	159
1600467-010	COUPLING EOLIA B 4H	159
1600591-001	TRANSFORMER 6P+EXT. TUBE 5M	117/122/123/162
1600598-001	CA 20:1 L	56/106
1600606-001	CABLE MX LED	90/92/98/102/127/147
1600613-001	CONSOLE CHIROPRO L	98
1600617-006	MAINT AQUA CARE	91/93/99/103/151
1600631-001	FOOTCTRL	90/92/98/102/165
1600632-001	CA 20:1	56/102/106
1600637-001	TUR BORA L BLACKLINE	18
1600638-001	TUR BORA L	18
1600640-001	TUR PRESTIGE L BLACKLINE	26
1600641-001	TUR PRESTIGE L	26
1600647-001	COUPLING EOLIA B 2H-3H	159
1600648-001	COUPLING EOLIA B 4H	159
1600666-001	PL DMX2 PRO	116/117/118
1600677-001	MC MX2	61/116/117/118
1600680-001	MC MC3 LED	73

产品编号	产品名称	页码
1600681-001	MC MC2 LED	77
1600690-001	CA 1:5 L MICRO-SERIES	46
1600691-001	CA 1:1 L MICRO-SERIES	47
1600692-001	CA 20:1 L MICRO-SERIES	56/90/98/103/106
1600693-001	PM 1:1 MICRO-SERIES	52
1600700-0	HOSE MX2 400 GREY*	137
1600700-001	HOSE MX2 400 GREY	116/117/118/137
1600715-001	CONSOLE OPTIMA MX2 INT	116/117/122
1600724-001	CONSOLE CHIROPPO	102
1600731-001	TUR BORA LK BLACKLINE	20
1600732-001	TUR BORA LK	20
1600733-001	TUR PRESTIGE LK BLACKLINE	28
1600734-001	TUR PRESTIGE LK	28
1600751-001	MOT MCX LED	67/122/123
1600755-001	MOT MX-I LED	69/90/92/98/103/127
1600756-0	HOSE MCX GREY*	139
1600756-001	HOSE MCX GREY	122/123/124/139
1600762-0	HOSE B-MX2 400 GREY*	137
1600762-001	HOSE B-MX2 400 GREY	137
1600780-001	MOT MCX	67/124
1600784-001	CONSOLE ICHIROPPO	90/92
1600785-001	CA 20:1 L KM	57/108
1600786-001	CA 20:1 L MICRO-SERIES KM	57/92/99/108
1600811-001	BOARD DMCX	22/123/124
1600824-001	HOSE B-MCX GREY	139
1600825-001	MOT MX-I	69/102
1600864-001	BOARD LIGHT PLUS	158
1600866-001	COUPL MULTIFLEX® 4HL WATER ADJ	135
1600902-001	COUPLING MULTIFLEX® 4H L	135
1700042-001	SET CA 1:1+PM 1:1	48
1700046-001	MC3 LK+4VR400	74
1700058-001	SET AQUILON830 IR NC+UNIFIX 3H	81
1700074-001	SET MOT BASCH+CABLE	166
1700184-001	TUR PRESTIGE L+UNIFIX 4H L	29
1700185-001	TUR PRESTIGE+UNIFIX 3H	30
1700186-001	TUR PRESTIGE+UNIFIX 4H	30
1700187-001	TUR BORA+UNIFIX 3H	22
1700188-001	TUR BORA+UNIFIX 4H	22
1700189-001	TUR BORA L+UNIFIX 4H L	21
1700196-001	SET CA 1:1 L+PM 1:1	48
1700198-001	TUR PRESTILINA+UNIFIX 3H	35
1700199-001	TUR PRESTILINA+UNIFIX 4H	35
1700200-001	TUR BORALINA+UNIFIX 3H	34
1700201-001	TUR BORALINA+UNIFIX 4H	34
1700211-001	SET AQUILON830 IR C+UNIFIX 4H	81
1700298-001	SET CHIROPPO L	98
1700303-001	TUR BORA L BLACKLINE+UNIFIX	18
1700304-001	TUR PRESTIGE L BLACKLINE+UNIF	26
1700305-001	TUR BORA L+UNIFIX 4H L	18
1700306-001	TUR PRESTIGE L+UNIFIX 4H L	26
1700307-001	SET CHIROPPO L+CA 20:1 L	98
1700336-001	SET MC3 LK+4VLM	74
1700337-001	SET MC3 IR+4VLM	75

产品编号	产品名称	页码
1700379-001	SET DMX2 PRO	118
1700380-001	SET DMX2 PRO (WITH CONVERT.)	118
1700381-001	SET DMX2 PRO 2M+2C	118
1700384-001	SET CA 1:1L+PM 1:1 MICROSERIES	48
1700386-001	SET OPTIMA MX2 INT PRO	116/117
1700387-001	SET CHIROPPO	102
1700388-001	SET CHIROPPO+CA 20:1	102
1700390-001	SET OPTIMA MX2 INT PRO+TR.	117
1700391-001	SET OPTIMA MX2 INT PRO+24V-32V	117
1700392-001	SET OPTIMA MX2 INT PRO 2M	117
1700396-001	SET B-MX2 GREY+SOCKET B	137
1700427-001	SET DMCX LED WITHOUT 24V-32V	123
1700428-001	SET DMCX LED	123
1700429-001	SET DMCX LED 2M+2C W/O 24V-32V	123
1700430-001	SET DMCX LED 2M+2C	123
1700431-001	SET DMCX WITHOUT 24V-32V	124
1700432-001	SET DMCX	124
1700433-001	SET DMCX 2M+2C WITHOUT 24V-32V	124
1700434-001	SET DMCX 2M+2C	124
1700439-001	SET ICHIROPPO	90
1700440-001	SET ICHIROPPO+CA 20:1 L MS	90
1700442-001	SET DMCX LED+TR.	123
1700465-001	SET DMX-I	127
1700486-001	SET OPTIMA INT DMCX	122
1700487-001	SET OPTIMA INT DMCX 2M	122
1700488-001	SET OPTIMA INT DMCX+TR.	122
1700489-001	SET OPTIMA INT MCX+B24-32V	122
1700504-001	SET ICHIROPPO KM	92
1700505-001	SET ICHIROPPO+CA 20:1 L KM MS	92
1700513-001	TUR BORA LK+MULTIFLEX® 4H L	20
1700514-001	TUR BORA LK BL+MULTIFLEX® 4H L	20
1700515-001	TUR PRESTIGE LK+MULTIFLEX® 4HL	28
1700516-001	TUR PRESTIGE BL+MULTIFLEX® 4HL	28
1700526-001	SET B-MCX GREY+SOCKET B	139

瑞士 — 彼岸公司全球地址

Bien-Air Dental SA
Länggasse 60
Case postale
2500 Bienne 6, Switzerland
Tel. +41 (0)32 344 64 64
Fax +41 (0)32 344 64 91
dental@bienair.com

Bien-Air
Deutschland GmbH
Jechtinger Straße 11
79111 Freiburg, Deutschland
Tel. +49 (0)761 45 57 40
Fax +49 (0)761 47 47 28
ba-d@bienair.com

Bien-Air España S.A.U.
Entença, 169 Bajos
08029 Barcelona, España
Tel. (+34) 934 25 30 40
Fax (+34) 934 23 98 60
ba-e@bienair.com

Bien-Air USA, Inc.
Medical Technologies
5 Corporate Park
Suite 160
Irvine, CA 92606, USA
Phone 1-800-433-BIEN
Phone 949-477-6050
Fax 949-477-6051
ba-usa@bienair.com

Bien-Air France Sàrl
55-57, avenue Jean Lolive
93508 Pantin Cedex, France
Tel. +33 (0)1 41 83 60 70
Fax +33 (0)1 48 96 07 40
ba-f@bienair.com

Bien-Air Italia s.r.l.
Via Vaina 3
20122 Milano, Italia
Tel. +39 (02) 58 32 12 51/52/54
Fax +39 (02) 58 32 12 53
ba-i@bienair.com

Bien-Air UK Limited
Arundel House
Unit 1 - Ground Floor
Amberley Court, Whitworth Road
Crawley, West Sussex, RH11 7XL
England
Tel. +44 (0)1293 550 200
Fax +44 (0)1293 520 481
ba-uk@bienair.com

Bien-Air Asia Ltd.
Nishi-Ikebukuro
Daiichi-Seimei Bldg. 10F
2-40-12 Ikebukuro, Toshimaku
Tokyo, 171-0014, Japan
ビエン・エア・アジア株式会社 (製造販売元)
〒171-0014
東京都豊島区池袋2-40-12
西池袋第一生命ビルディング10F
Tel. +81 (3) 5954-7661
Fax +81 (3) 5954-7660
ba-asia@bienair.com

Beijing Bien-Air
Medical Instrument
Technology Service Co. Ltd.
Room 907, The Exchange Beijing,
No 118 Jian Guo Lu Yi,
Chao Yang District,
Beijing 100022, China
北京彼岸医疗器械
技术服务有限公司
北京市朝阳区建国路
乙118号招商局中心
京汇大厦907室
电话: +86 10 6567 0651
传真: +86 10 6567 8047
ba-beijing@bienair.com

www.bienair.com